

## LED Prožektor PROLUMEN FL ASym must 100W 14000lm 30x90° IP65 päevavalge 4000K (14521)

tootekood: 14521  
 bränd: [PROLUMEN](#)  
 toide: 230V  
 võimsus: 100W  
 valgusvoog: 14000luumenit  
 valgusti efektiivsus: 140lm/W  
 värvustemperatuur (CCT): 4000K  
 läätse nurk: 30x90°  
 CRI: 80  
 kaitseklass: IP65  
 LEDi eluiga: 50000h  
 korpuse värv: must  
 korpuse materjal: alumiinium  
 toiteplokk: [MEAN WELL](#)  
 töökeskkond: välja  
 sertifikaadid: CE, RoHS  
 energiaklass: A+  
 garantii: 5 aastat

CCT: 2700K, 4000K, 5000K, 5700K.  
 ASymmetric; ANB: 30°x90°; AWB: 60°x80°  
[NICHIA SMD3030 Jaapni LED](#)

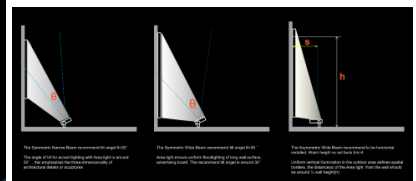
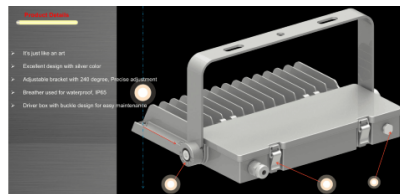
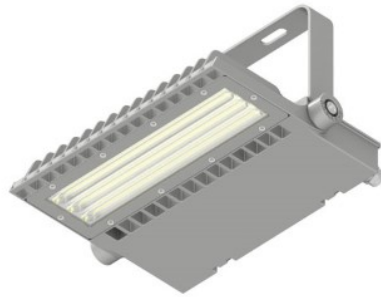

## LED Prožektor PROLUMEN FL Sym hall 75W 10500lm 24x70° IP65 päevavalge 4000K (14544)

tootekood: 14544  
 bränd: [PROLUMEN](#)  
 toide: 230V  
 võimsus: 75W  
 valgusvoog: 10500luumenit  
 valgusti efektiivsus: 140lm/W  
 värvustemperatuur (CCT): 4000K  
 läätse nurk: 24x70°  
 CRI: 80  
 kaitseklass: IP65  
 LEDi eluiga: 50000h  
 korpuse värv: hall  
 korpuse materjal: alumiinium  
 toiteplokk: [MEAN WELL](#)  
 töökeskkond: välja  
 sertifikaadid: CE, RoHS  
 energiaklass: A+  
 garantii: 5 aastat

CCT: 2700K, 4000K, 5000K, 5700K.  
 Symmetric; SNB: 24°x70°; SWB: 36°x88°

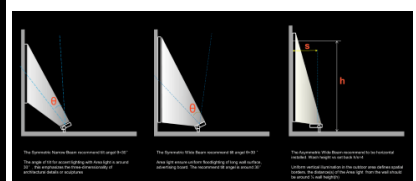
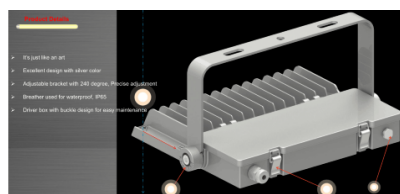
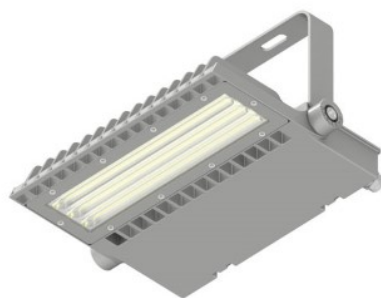

## LED Prožektor PROLUMEN FL2 must 100W 13000lm 120° IP65 külm valge 5000K (12776)

tootekood: 12776  
bränd: [PROLUMEN](#)  
toide: 230V  
võimsus: 100W  
valgusvoog: 13000luumenit  
valgusti efektiivsus: 130lm/W  
värvustemperatuur (CCT): 5000K  
lätse nurk: 120°  
valgusallikas: [PHILIPS LED](#)  
CRI: 80  
kaitseklass: IP65  
LEDi eluiga: 50000h  
korpuse värv: must  
korpuse materjal: metall  
lülituste arv: 30000tk  
toiteplokk: [MEAN WELL](#)  
töökeskkond: välja  
sertifikaadid: CE, RoHS  
energiaklass: A+  
garantii: 5 aastat



hind: €121,04+KM  
hind: €145,25 koos km

## LED Prožektor PROLUMEN FL2 must 150W 19500lm 120° IP65 külm valge 5000K (13189)

tootekood: 13189  
bränd: [PROLUMEN](#)  
toide: 230V  
võimsus: 150W  
valgusvoog: 19500luumenit  
valgusti efektiivsus: 130lm/W  
värvustemperatuur (CCT): 5000K  
lätse nurk: 120°  
valgusallikas: [PHILIPS LED](#)  
CRI: 80  
kaitseklass: IP65  
LEDi eluiga: 50000h  
korpuse värv: must  
korpuse materjal: alumiinium  
lülituste arv: 30000tk  
toiteplokk: [MEAN WELL](#)  
töökeskkond: välja  
sertifikaadid: CE, RoHS  
energiaklass: A+  
garantii: 5 aastat



LED  
HOUSE



LED  
HOUSE

hind: €155,86+KM  
hind: €187,03 koos km

## LED Prožektor PROLUMEN FL2 must 50W 5000lm 120° IP65 külm valge 5000K (14615)

tootekood: 14615  
bränd: [PROLUMEN](#)  
toide: 230V  
võimsus: 50W  
valgusvoog: 5000luumenit  
valgusti efektiivsus: 100lm/W  
värvustemperatuur (CCT): 5000K  
läätse nurk: 120°  
valgusallikas: [PHILIPS LED](#)  
CRI: 80  
kaitseklass: IP65  
LEDi eluiga: 50000h  
korpuse värv: must  
korpuse materjal: alumiinium  
lülituste arv: 30000tk  
löögikindlus: IK08  
töökeskkond: välja  
sertifikaadid: CE, RoHS  
energiaklass: A+  
garantii: 3 aastat

hind: €43,40+KM  
hind: €52,08 koos km



## LED Prožektor PROLUMEN FL2 must 200W 24600lm 120° IP65 külm valge 5000K (13877)

tootekood: 13877  
bränd: [PROLUMEN](#)  
toide: 230V  
võimsus: 200W  
valgusvoog: 24600luumenit  
valgusti efektiivsus: 123lm/W  
värvustemperatuur (CCT): 5000K  
läätse nurk: 120°  
valgusallikas: [PHILIPS LED](#)  
CRI: 75  
kaitseklass: IP65  
LEDi eluiga: 50000h  
kõrgus: 470mm  
laius: 360mm  
sügavus: 60mm  
korpuse värv: must  
korpuse materjal: metall  
toiteplokk: [MEAN WELL](#)  
töökeskkond: välja  
töötemperatuur: -30° -+50°C  
sertifikaadid: CE, RoHS  
energiaklass: A+  
garantii: 5 aastat

hind: €186,00+KM  
hind: €223,20 koos km



## Liikumisandur PROLUMEN FL2 MW-FD01 (14853)

tootekood: 14853  
bränd: [PROLUMEN](#)  
toide: 230V  
garantii: 2 aastat

hind: €11,00+KM  
hind: €13,20 koos km  
Spetsiaalne liikumiandur LED  
prožektoritele, mis ühendatakse  
prožektorite külge.



## LED Prožektor PROLUMEN FL3 valge 80W 11200lm 60x90° IP66 päevavalge 4000K (14631)

tootekood: 14631  
bränd: [PROLUMEN](#)  
toide: 230V  
võimsus: 80W  
valgusvoog: 11200luumenit  
valgusti efektiivsus: 140lm/W  
värvustemperatuur (CCT): 4000K  
lätse nurk: 60x90°  
valgusallikas: [LUMINUS](#)  
CRI: 80  
kaitseklass: IP66  
LEDi eluiga: 50000h  
korpuse värv: valge  
korpuse materjal: alumiinium  
toiteplokk: [MEAN WELL](#)  
töökeskkond: välja  
sertifikaadid: CE, RoHS  
energiaklass: A+  
garantii: 5 aastat

hind: €165,83+KM  
hind: €199,00 koos km



## LED Prožektor PROLUMEN FL3 must 150W 18750lm 60° IP66 päevavalge 4000K (14932)

tootekood: 14932  
bränd: [PROLUMEN](#)  
toide: 230V  
võimsus: 150W  
valgusvoog: 18750luumenit  
valgusti efektiivsus: 125lm/W  
värvustemperatuur (CCT): 4000K  
läätse nurk: 60°  
valgusallikas: [SEOUL](#)  
CRI: 80  
kaitseklass: IP66  
LEDi eluiga: 50000h  
LLMF - Lamp Lumen Maintenance Factor:  
L70 @25°C 50.000h  
kaal: 4700g  
korpuse värv: must  
korpuse materjal: alumiinium  
toiteplokk: [SOSEN](#)  
töökeskkond: välja  
sertifikaadid: CE, RoHS  
energiaklass: A+  
garantii: 5 aastat

hind: €240,00+KM  
hind: €288,00 koos km  
Premiumklassi LED prožektor. Võimalik  
tellida erinevate läätsedega ja  
asümmeetrilist valgustit.



## LED Prožektor PROLUMEN FQ must 120W 12000lm 90° IP65 külm valge 5000K (13246)

tootekood: 13246  
bränd: [PROLUMEN](#)  
toide: 230V  
võimsus: 120W  
valgusvoog: 12000luumenit  
valgusti efektiivsus: 100lm/W  
värvustemperatuur (CCT): 5000K  
läätse nurk: 90°  
valgusallikas: [PHILIPS LED](#)  
CRI: 85  
kaitseklass: IP65  
LEDi eluiga: 50000h  
korpuse värv: must  
korpuse materjal: alumiinium  
lülituste arv: 30000tk  
toiteplokk: [MEAN WELL](#)  
töökeskkond: välja  
sertifikaadid: CE, RoHS  
energiaklass: A+  
garantii: 5 aastat

hind: €160,00+KM  
hind: €192,00 koos km



## LED Prožektor OSRAM LEDVANCE valge 50W 5000lm 100° IP65 soe valge 3000K (14666)

tootekood: 14666  
 samaväärne: 400W tavapirniga  
 bränd: OSRAM  
 toide: 230V  
 võimsus: 50W  
 valgusvoog: 5000luumenit  
 valgusti efektiivsus: 100lm/W  
 värvustemperatuur (CCT): 3000K  
 läätse nurk: 100°  
 valgusallikas: [OSRAM LED](#)  
 CRI: 80  
 SDCM - MacAdam Ellipses: 5  
 kaitseklass: IP65  
 LEDi eluiga: 30000h  
 kõrgus: 62mm  
 laius: 216mm  
 pikkus: 187mm  
 korpuse värv: valge  
 löögikindlus: IK07  
 töökeskkond: välja  
 töötemperatuur: -20 +50°C  
 sertifikaadid: CE, RoHS  
 energiaklass: A+  
[tootja koduleht](#)  
 garantii: 3 aastat



hind: €37,50+KM  
 hind: €45,00 koos km  
 Soodushind: €29,00 + KM  
 OSRAM LEDVANCE LED prožektorid on  
 soodsad ja mõeldud eelkõige  
 kodukasutajale.

## LED Prožektor OSRAM LEDVANCE must 50W 5000lm 100° IP65 soe valge 3000K (14937)

tootekood: 14937  
 samaväärne: 400W tavapirniga  
 bränd: OSRAM  
 toide: 230V  
 võimsus: 50W  
 valgusvoog: 5000luumenit  
 valgusti efektiivsus: 100lm/W  
 värvustemperatuur (CCT): 3000K  
 läätse nurk: 100°  
 valgusallikas: [OSRAM LED](#)  
 CRI: 80  
 SDCM - MacAdam Ellipses: 5  
 kaitseklass: IP65  
 LEDi eluiga: 30000h  
 kõrgus: 62mm  
 laius: 216mm  
 pikkus: 187,5mm  
 korpuse värv: must  
 löögikindlus: IK07  
 töökeskkond: välja  
 töötemperatuur: -20 +50°C  
 sertifikaadid: CE, RoHS,  
 energiaklass: A+  
 garantii: 3 aastat



hind: €37,50+KM  
 hind: €45,00 koos km  
 Soodushind: €29,00 + KM  
 OSRAM LEDVANCE LED prožektorid on  
 soodsad ja mõeldud eelkõige  
 kodukasutajale.

## LED Prožektor AIGOSTAR liikumisanduriga must 10W 900lm 120° IP65 päevavalge 4000K (14976)

tootekood: 14976  
samaväärne: 90W tavapirniga  
bränd: [AIGOSTAR](#)  
toide: 230V  
võimsus: 10W  
voolutugevus: 50  
valgusvoog: 900luumenit  
valgusti efektiivsus: 90lm/W  
värvustemperatuur (CCT): 4000K  
lätse nurk: 120°  
CRI: 70  
kaitseklass: IP65  
LEDi eluiga: 25000h  
kõrgus: 52mm  
laius: 158,3mm  
pikkus: 115mm  
pakis: 1tk  
kastis: 1tk  
korpuse värv: must  
korpuse materjal: alumiinium + klaas  
töökeskkond: välja  
töötemperatuur: -20°C□40°C  
energiaklass: A+  
garantii: 2 aastat

hind: €13,28+KM  
hind: €15,94 koos km

