

## Alumiiniumprofiil ALU PowerLine RPL 35mm 2m

**Tootekood 14509**

Kõrgus 35.0mm  
Laius 35.0mm  
Pikkus 2000.0mm

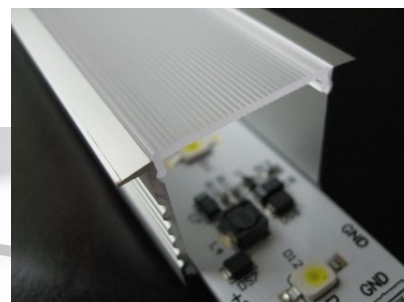
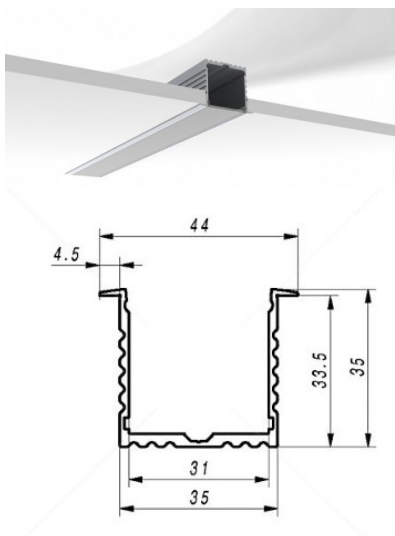

## Alumiiniumprofiil ALU SlimLine Recessed 15mm 2m

**Tootekood 13080**

Läätse nurk 0  
Pikkus 2.0mm

Hind ilma katteta.

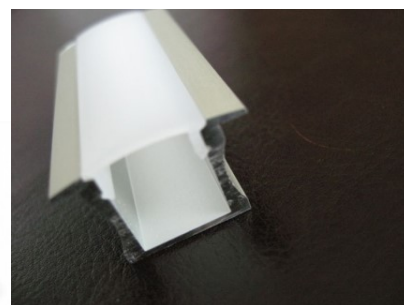
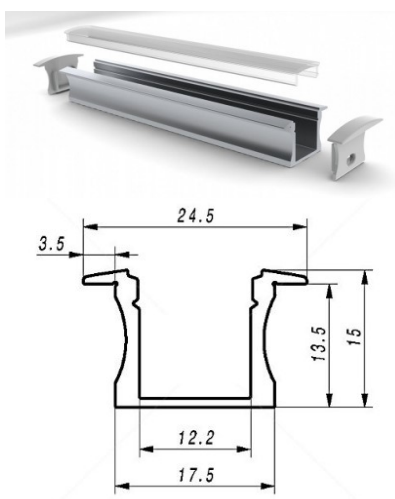

## Alumiiniumprofiil LUMINES Falco 2m hõbedane

### Tootekood 20985

Bränd [LUMINES](#)  
Pikkus 2020.0mm  
Korpuse värv hõbedane  
Korpuse materjal alumiinium

Hind ilma katteta!

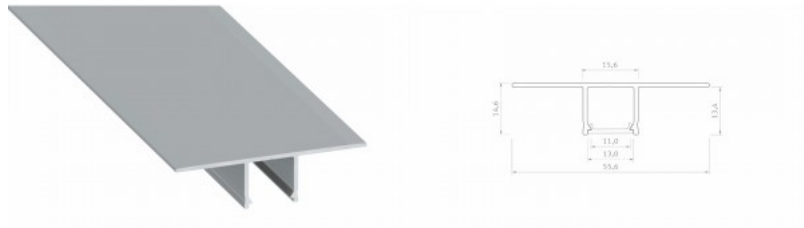

## Alumiiniumprofiil LUMINES Fasso 2m hõbedane

### Tootekood 22818

Bränd [LUMINES](#)  
Kõrgus 25.3mm  
Laius 29.6mm  
Pikkus 2020.0mm  
Korpuse värv hõbedane  
Korpuse materjal alumiinium



## Alumiiniumprofiil LUMINES Flaro 2m valge

### Tootekood 17183

Bränd [LUMINES](#)  
Kõrgus 18.1mm  
Laius 72.4mm  
Pikkus 2020.0mm  
Korpuse värv valge  
Korpuse materjal alumiinium

Hind ilma katteta!



## Alumiiniumprofiil LUMINES Gaudi 2m hõbedane

### Tootekood 19420

Bränd [LUMINES](#)  
 Kõrgus 14.6mm  
 Laius 15.6mm  
 Pikkus 2020.0mm  
 Korpuse värv hõbedane  
 Korpuse materjal alumiinium

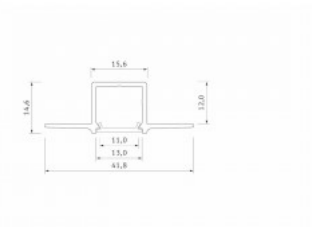
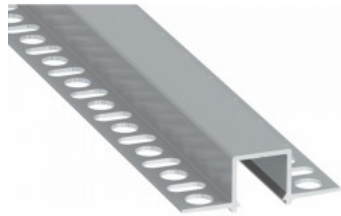

Süvistatav alumiiniumprofiil. LED House valikust leiad ka sobivad otsakorgid ja katted.

## Alumiiniumprofiil LUMINES Gaudi 2m must

### Tootekood 17880

Bränd [LUMINES](#)  
 Kõrgus 14.6mm  
 Laius 15.6mm  
 Pikkus 2020.0mm  
 Korpuse värv must  
 Korpuse materjal alumiinium

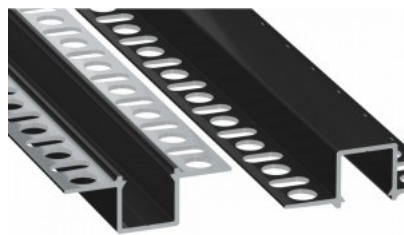

Süvistatav must alumiiniumprofiil. LED House valikust leiad ka sobivad otsakorgid ja katted.

## Alumiiniumprofiil LUMINES GEMI 2m hõbedane

### Tootekood 17330

Bränd [LUMINES](#)  
 Kõrgus 13.0mm  
 Laius 27.2mm  
 Pikkus 2020.0mm  
 Korpuse värv hõbedane  
 Korpuse materjal alumiinium

Süvistatav hõbedane alumiiniumprofiil. LED House valikust leiad ka sobivad otsakorgid ja katted.

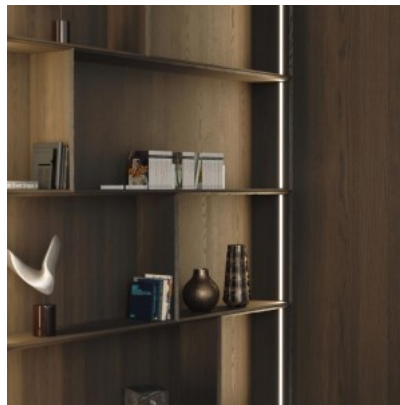
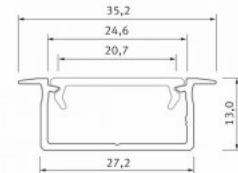

## Alumiiniumprofiil LUMINES GEMI 2m must

### Tootekood 17329

Bränd [LUMINES](#)  
 Kõrgus 13.0mm  
 Laius 27.2mm  
 Pikkus 2020.0mm  
 Korpuse värv must  
 Korpuse materjal alumiinium

Süvistatav must alumiiniumprofiil. LED House valikust leiad ka sobivad otsakorgid ja katted.

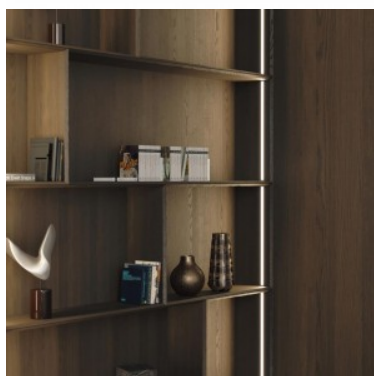
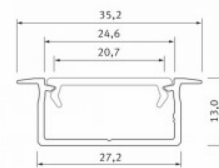

## Alumiiniumprofiil LUMINES GEMI 2m valge

### Tootekood 17328

Bränd [LUMINES](#)

Kõrgus 13.0mm

Laius 27.2mm

Pikkus 2020.0mm

Korpuse värv valge

Korpuse materjal alumiinium

Süvistatav valge alumiiniumprofiil.  
LED House valikust leiad ka sobivad  
otsakorgid ja katted.

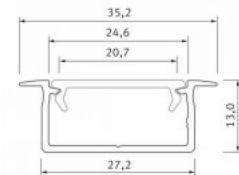

## Alumiiniumprofiil LUMINES GEMI 3m valge

### Tootekood 18096

Bränd [LUMINES](#)

Kõrgus 13.0mm

Laius 27.2mm

Pikkus 3000.0mm

Korpuse värv valge

Korpuse materjal alumiinium

Süvistatav valge alumiiniumprofiil.  
LED House valikust leiad ka sobivad  
otsakorgid ja katted.

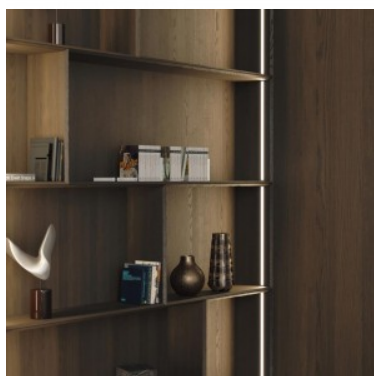
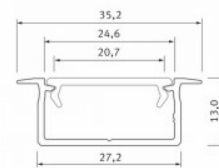

## Alumiiniumprofiil LUMINES Hiro 2m hõbedane

### Tootekood 19148

Bränd [LUMINES](#)  
 Kõrgus 14.6mm  
 Laius 57.4mm  
 Pikkus 2000.0mm  
 Korpuse värv hõbedane  
 Korpuse materjal alumiinium  
 Poleer matt

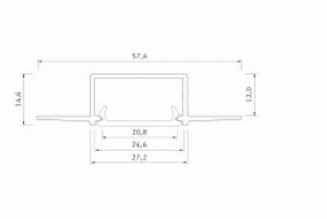
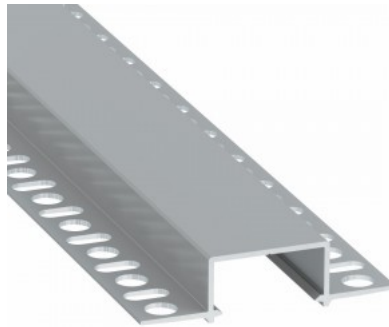

Hind ilma katteta!

## Alumiiniumprofiil LUMINES HIRO 2m must

### Tootekood 19255

Bränd [LUMINES](#)  
 Kõrgus 14.6mm  
 Laius 27.2mm  
 Pikkus 2020.0mm  
 Korpuse värv must  
 Korpuse materjal alumiinium



Süvistatav must alumiiniumprofiil. LED House valikust leiad ka sobivad otsakorgid ja katteta.

## Alumiiniumprofiil LUMINES inSILEDA 2m hõbedane

### Tootekood 16120

Bränd [LUMINES](#)  
 Kõrgus 18.1mm  
 Laius 38.4mm  
 Pikkus 2020.0mm  
 Korpuse värv hõbedane  
 Korpuse materjal alumiinium  
 Poleer matt

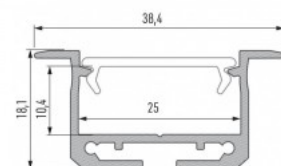

Hind ilma katteta!

## Alumiiniumprofiil LUMINES INSO 2m hõbedane

**Tootekood 14560**

Bränd [LUMINES](#)  
Kõrgus 30.0mm  
Laius 43.0mm  
Korpuse värv hõbedane  
Korpuse materjal alumiinium

Hind ilma katteta!

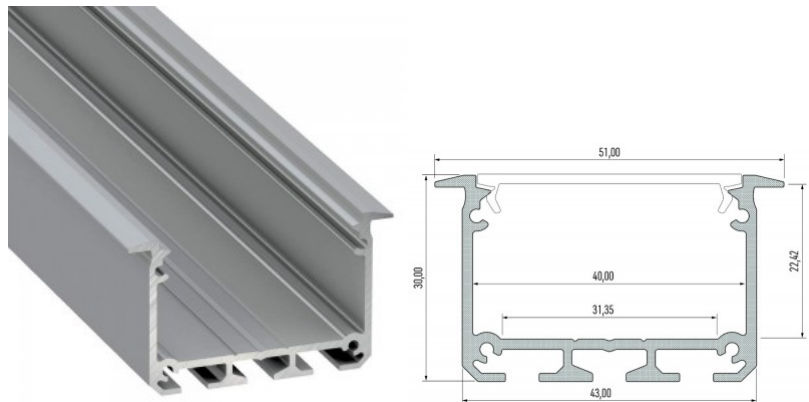

## Alumiiniumprofiil LUMINES INSO 2m valge

**Tootekood 15471**

Bränd [LUMINES](#)  
Kõrgus 30.0mm  
Laius 43.0mm  
Pikkus 2020.0mm  
Korpuse värv valge  
Korpuse materjal alumiinium

Hind ilma katteta!

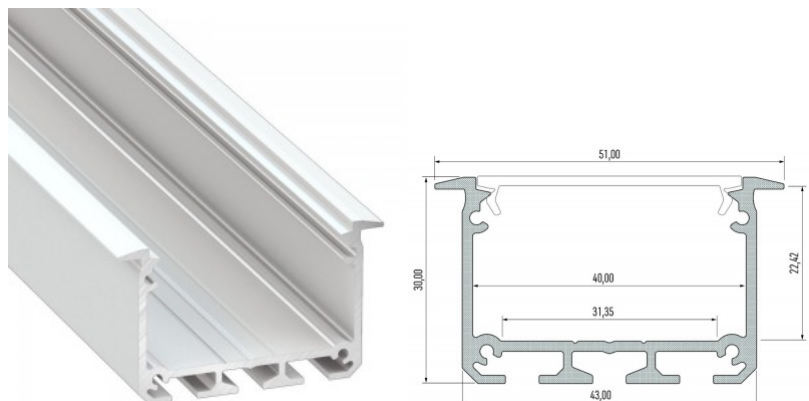

## Alumiiniumprofiil LUMINES INSO 3m hõbedane

### Tootekood 14653

Bränd [LUMINES](#)  
 Kõrgus 30.0mm  
 Laius 43.0mm  
 Pikkus 3000.0mm  
 Korpuse värv hõbedane  
 Korpuse materjal alumiinium

Hind ilma katteta!

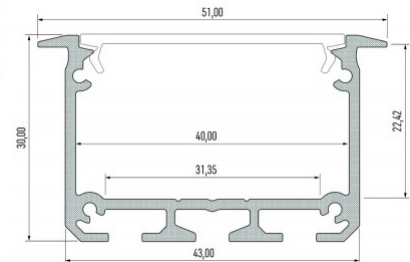

## Alumiiniumprofiil LUMINES INSO 3m must

### Tootekood 16452

Bränd [LUMINES](#)  
 Kõrgus 30.0mm  
 Laius 43.0mm  
 Pikkus 3000.0mm  
 Korpuse värv must  
 Korpuse materjal alumiinium

Hind ilma katteta!

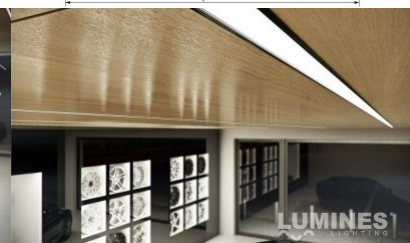
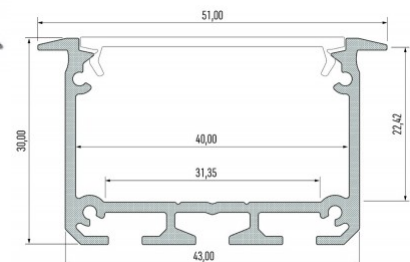

## Alumiiniumprofiil LUMINES INSO 3m valge

### Tootekood 22280

Bränd [LUMINES](#)  
Kõrgus 30.0mm  
Laius 43.0mm  
Pikkus 3000.0mm  
Korpuse värv valge  
Korpuse materjal alumiinium

Hind ilma katteta!

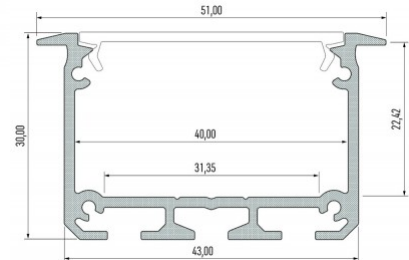

## Alumiiniumprofiil LUMINES IPA12 2m hõbedane

### Tootekood 16894

Bränd [LUMINES](#)  
Kõrgus 20.4mm  
Laius 44.1mm  
Pikkus 2020.0mm  
Korpuse värv hõbedane  
Korpuse materjal alumiinium

Hind ilma katteta! LED-riba laius  
12mm

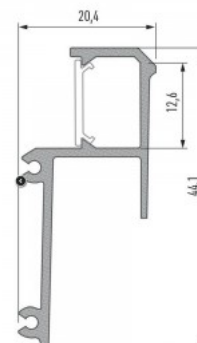

## Alumiiniumprofiil LUMINES IPA16 2m hõbedane

### Tootekood 17271

Bränd [LUMINES](#)  
Kõrgus 20.4mm  
Laius 44.1mm  
Pikkus 2020.0mm  
Pakis 1tk  
Korpuse värv hõbedane  
Korpuse materjal alumiinium

Hind ilma katteta! LED-riba laius  
16mm

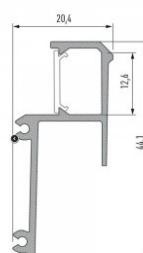

## Alumiiniumprofiil LUMINES NIPO 2m hõbedane

### Tootekood 20953

Bränd [LUMINES](#)  
Pikkus 2020.0mm  
Korpuse värv hõbedane  
Korpuse materjal alumiinium

Süvistatav must alumiiniumprofiil. LED  
House valikust leiad ka sobivad  
otsakorgid ja katted.

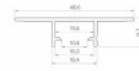

## Alumiiniumprofiil LUMINES NIPO 3m hõbedane

### Tootekood 20951

Bränd [LUMINES](#)  
Pikkus 3000.0mm  
Korpuse värv hõbedane  
Korpuse materjal alumiinium

Süvistatav must alumiiniumprofiil. LED  
House valikust leiad ka sobivad  
otsakorgid ja katted.

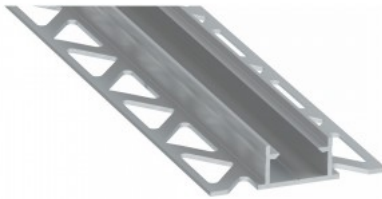

## Alumiiniumprofiil LUMINES SORGA 3m hõbedane

**Tootekood 15488**

Bränd [LUMINES](#)  
Kõrgus 43.7mm  
Laius 117.6mm  
Pikkus 3020.0mm  
Korpuse värv hõbedane  
Korpuse materjal alumiinium

Hind ilma katteta!



## Alumiiniumprofiil LUMINES Subli valge 2m

**Tootekood 15055**

Bränd [LUMINES](#)  
Pikkus 2000.0mm

Hind ilma katteta!

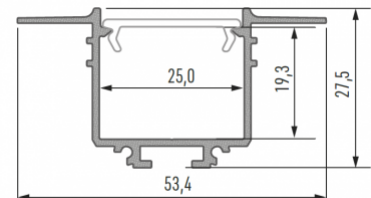

## Alumiiniumprofiil LUMINES TERRA 2m hõbedane

### Tootekood 14539

Bränd [LUMINES](#)  
 Kõrgus 9.0mm  
 Laius 20.0mm  
 Pikkus 2020.0mm  
 Korpuse värv hõbedane  
 Korpuse materjal alumiinium

Hind ilma katteta!

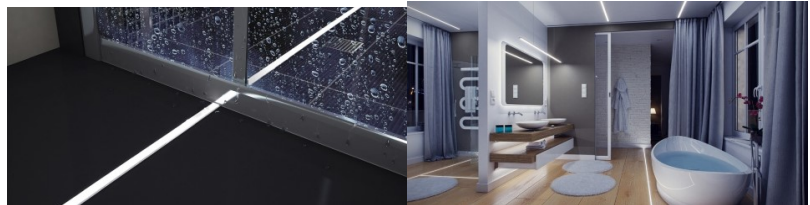
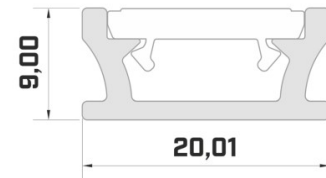

## Alumiiniumprofiil LUMINES TERRA 2m kuldne

### Tootekood 19122

Bränd [LUMINES](#)  
 Kõrgus 9.0mm  
 Laius 20.0mm  
 Pikkus 2020.0mm  
 Korpuse värv kuldne  
 Korpuse materjal alumiinium

Hind ilma katteta!

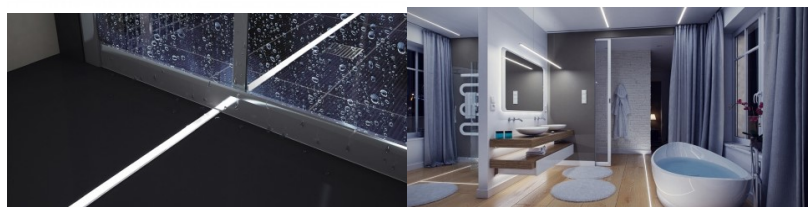
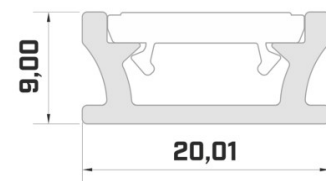

## Alumiiniumprofiil LUMINES Tiano hõbe 2m hall

### Tootekood 15056

Bränd [LUMINES](#)  
Pikkus 2000.0mm  
Korpuse värv hall

Hind ilma katteta!

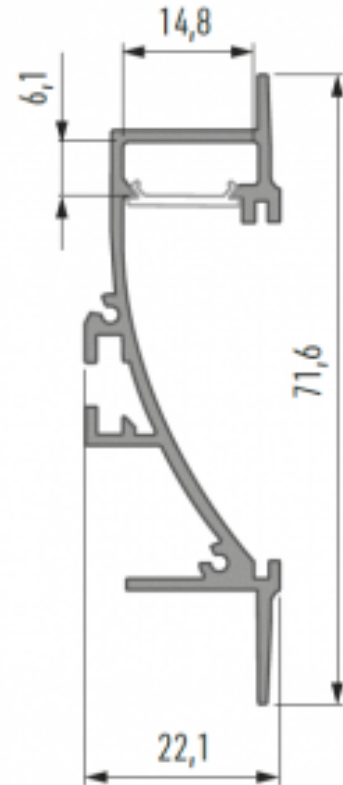

## Alumiiniumprofiil LUMINES Tiano valge 2m valge

### Tootekood 16445

Bränd [LUMINES](#)  
Pikkus 2020.0mm  
Korpuse värv valge

Hind ilma katteta!

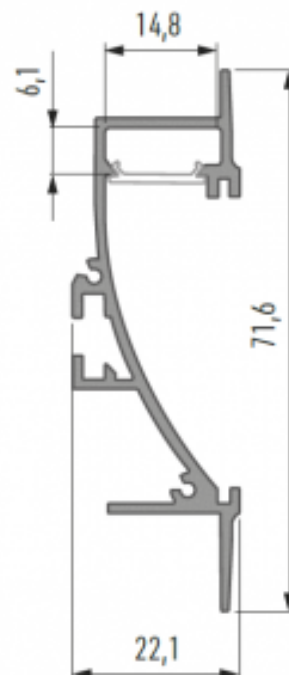

## Alumiiniumprofiil LUMINES Type B 2m hõbedane

### Tootekood 14513

Bränd [LUMINES](#)  
 Kõrgus 9.3mm  
 Laius 16.0mm  
 Pikkus 2020.0mm  
 Korpuse värv hõbedane  
 Korpuse materjal alumiinium

Hind ilma katteta!

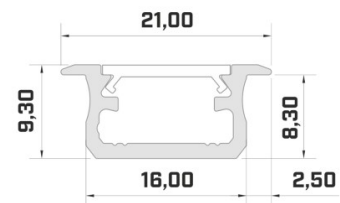

## Alumiiniumprofiil LUMINES Type B 2m inox

### Tootekood 15053

Bränd [LUMINES](#)  
 Kõrgus 9.3mm  
 Laius 16.0mm  
 Korpuse värv inox  
 Korpuse materjal alumiinium

Hind ilma katteta!

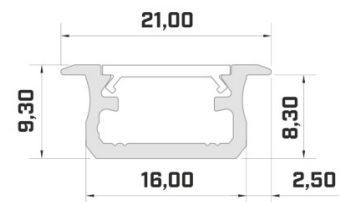

## Alumiiniumprofiil LUMINES Type B 2m kuldne

### Tootekood 19116

Bränd [LUMINES](#)  
 Kõrgus 9.3mm  
 Laius 16.0mm  
 Pikkus 2020.0mm  
 Korpuse värv kuldne  
 Korpuse materjal alumiinium

Hind ilma katteta!

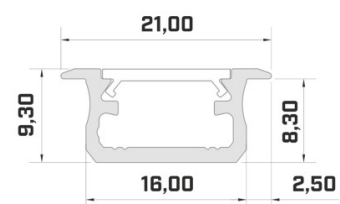

## Alumiiniumprofiil LUMINES Type B 2m must

**Tootekood 15174**

Bränd [LUMINES](#)  
Kõrgus 9.3mm  
Laius 16.0mm  
Pikkus 2020.0mm  
Korpuse värv must  
Korpuse materjal alumiinium

Hind ilma katteta!

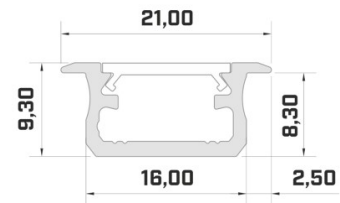
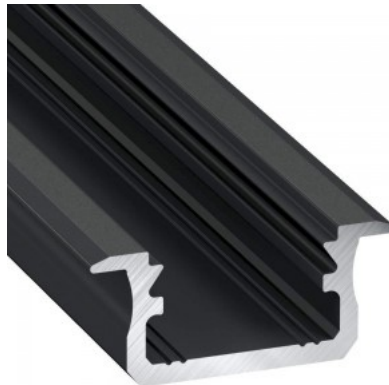

## Alumiiniumprofiil LUMINES Type B 2m valge

**Tootekood 15637**

Bränd [LUMINES](#)  
Kõrgus 9.3mm  
Laius 16.0mm  
Pikkus 2020.0mm  
Korpuse värv valge  
Korpuse materjal alumiinium

Hind ilma katteta!

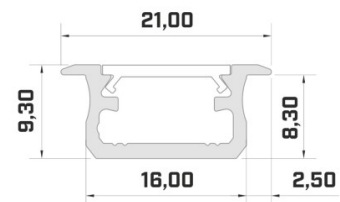

## Alumiiniumprofiil LUMINES Type B 3m hõbedane

**Tootekood 16346**

Bränd [LUMINES](#)  
Kõrgus 9.3mm  
Laius 16.0mm  
Pikkus 3000.0mm  
Korpuse värv hõbedane  
Korpuse materjal alumiinium

Hind ilma katteta!

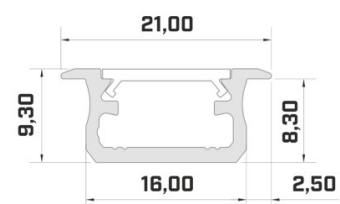

## Alumiiniumprofiil LUMINES Type B 3m must

**Tootekood 16241**

Bränd [LUMINES](#)  
Kõrgus 9.3mm  
Laius 16.0mm  
Pikkus 3000.0mm  
Korpuse värv must  
Korpuse materjal alumiinium

Hind ilma katteta!

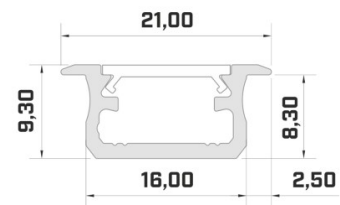
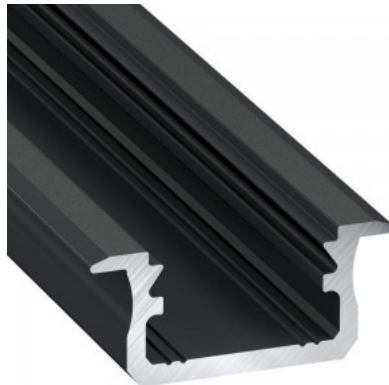

## Alumiiniumprofiil LUMINES Type B 3m valge

**Tootekood 17583**

Bränd [LUMINES](#)  
Kõrgus 9.3mm  
Laius 16.0mm  
Pikkus 3000.0mm  
Korpuse värv valge  
Korpuse materjal alumiinium

Hind ilma katteta!

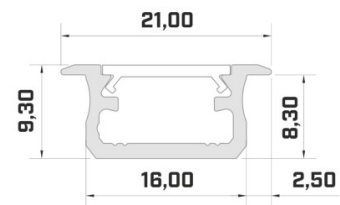

## Alumiiniumprofiil LUMINES Type G 2m hõbedane

**Tootekood 14535**

Bränd [LUMINES](#)  
Kõrgus 18.0mm  
Laius 22.0mm  
Pikkus 2020.0mm  
Korpuse värv hõbedane  
Korpuse materjal alumiinium

Hind ilma katteta!

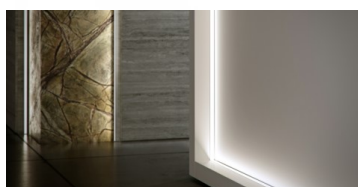
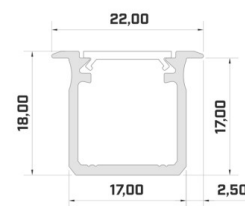

## Alumiiniumprofiil LUMINES Type G 2m kuldne

### Tootekood 19119

Bränd [LUMINES](#)  
 Kõrgus 18.0mm  
 Laius 22.0mm  
 Pikkus 2020.0mm  
 Korpuse värv kuldne  
 Korpuse materjal alumiinium

Hind ilma katteta!

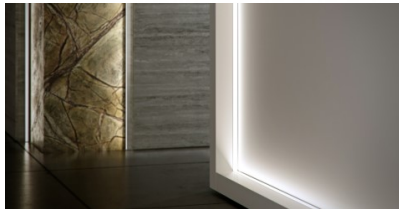
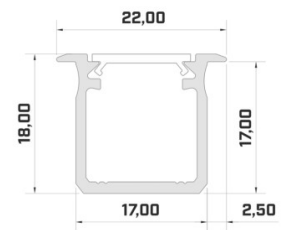
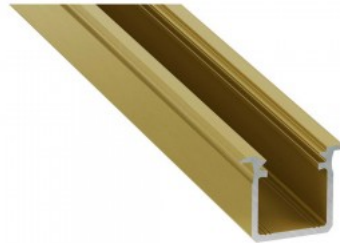

## Alumiiniumprofiil LUMINES Type G 2m must

### Tootekood 14785

Bränd [LUMINES](#)  
 Kõrgus 18.0mm  
 Laius 22.0mm  
 Pikkus 2020.0mm  
 Korpuse värv must  
 Korpuse materjal alumiinium

Hind ilma katteta!

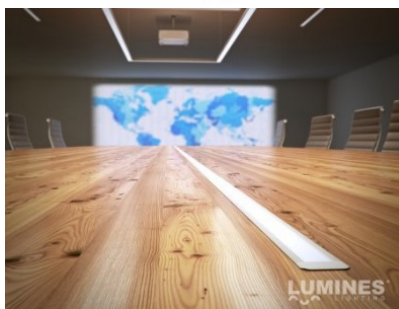
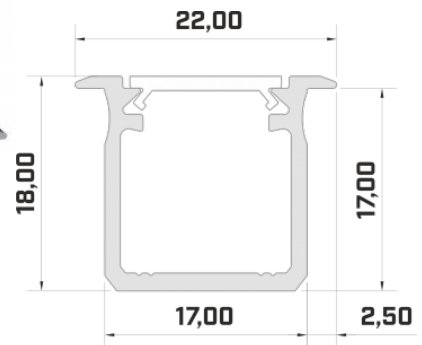

## Alumiiniumprofiil LUMINES Type G 2m valge

**Tootekood 14786**

Bränd [LUMINES](#)  
Kõrgus 18.0mm  
Laius 22.0mm  
Korpuse värv valge  
Korpuse materjal alumiinium

Hind ilma katteta!

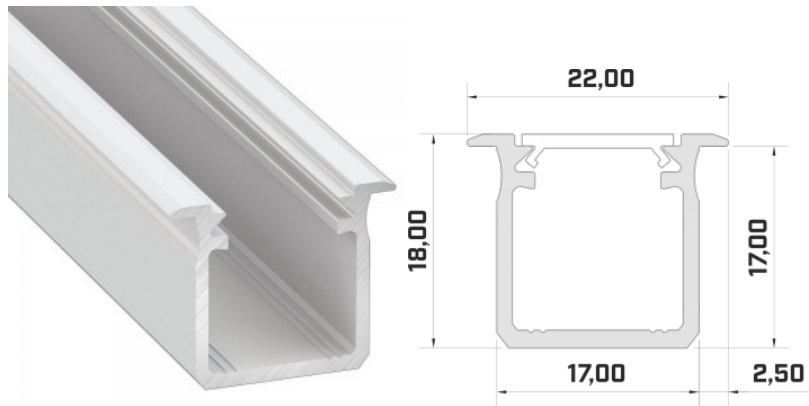

## Alumiiniumprofiil LUMINES Type G 3m hõbedane

**Tootekood 16363**

Bränd [LUMINES](#)  
Kõrgus 18.0mm  
Laius 22.0mm  
Pikkus 3000.0mm  
Korpuse värv hõbedane  
Korpuse materjal alumiinium

Hind ilma katteta!

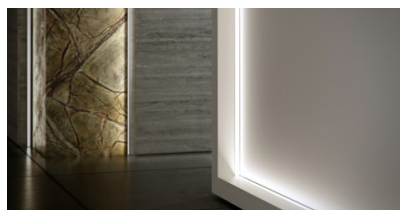
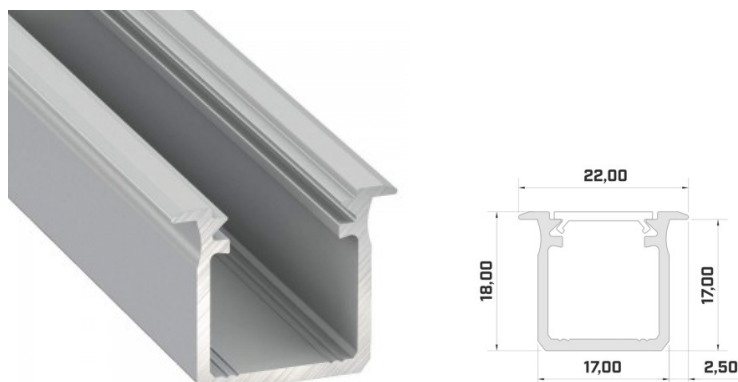

## Alumiiniumprofiil LUMINES Type G 3m must

### Tootekood 14811

Bränd [LUMINES](#)  
 Kõrgus 18.0mm  
 Laius 22.0mm  
 Pikkus 2020.0mm  
 Korpuse värv must  
 Korpuse materjal alumiinium

Hind ilma katteta!

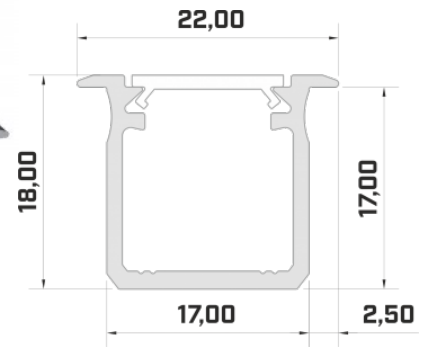

## Alumiiniumprofiil LUMINES Type J 2m hõbedane

### Tootekood 16813

Bränd [LUMINES](#)  
 Kõrgus 18.0mm  
 Laius 17.0mm  
 Pikkus 2020.0mm  
 Korpuse värv hõbedane  
 Korpuse materjal alumiinium

Hind ilma katteta!

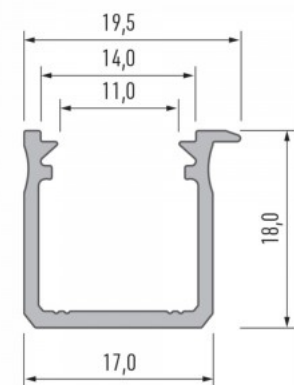

## Alumiiniumprofiil LUMINES Type Q18 2m

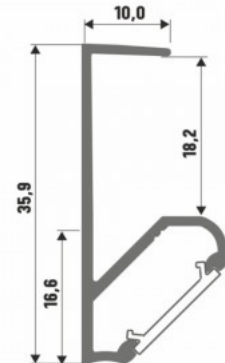

### Tootekood 17349

Bränd [LUMINES](#)  
Kõrgus 35.9mm  
Laius 10.0mm  
Pikkus 2000.0mm  
Korpuse materjal alumiinium

Alumiiniumprofiil



## Alumiiniumprofiil LUMINES type U 2m hõbedane

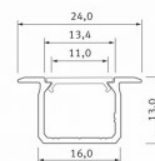

### Tootekood 17327

Bränd [LUMINES](#)  
Kõrgus 13.0mm  
Laius 16.0mm  
Pikkus 2020.0mm  
Korpuse värv hõbedane  
Korpuse materjal alumiinium

Süvistatav hõbedane  
alumiiniumprofiil. LED House valikust  
leiad ka sobivad otsakorgid ja katted.

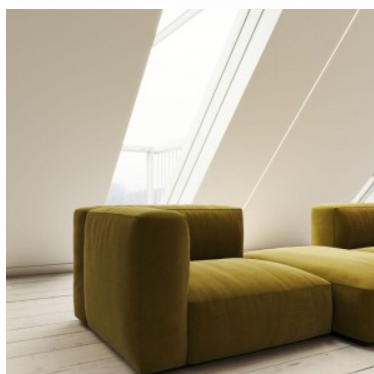

## Alumiiniumprofiil LUMINES type U 2m must

### Tootekood 17326

Bränd [LUMINES](#)

Kõrgus 13.0mm

Laius 16.0mm

Pikkus 2020.0mm

Korpuse värv must

Korpuse materjal alumiinium

Süvistatav must alumiiniumprofiil. LED House valikust leiad ka sobivad otsakorgid ja katted.

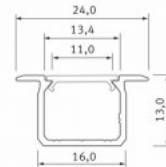

## Alumiiniumprofiil LUMINES type U 2m valge

### Tootekood 17325

Bränd [LUMINES](#)

Kõrgus 13.0mm

Laius 16.0mm

Pikkus 2020.0mm

Korpuse värv valge

Korpuse materjal alumiinium

Süvistatav valge alumiiniumprofiil. LED House valikust leiad ka sobivad otsakorgid ja katted.

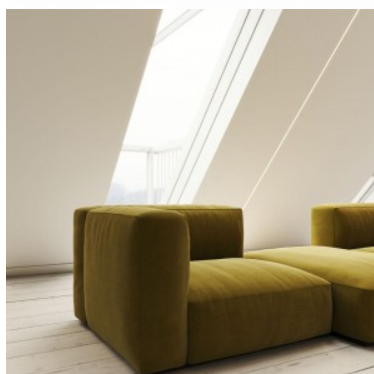
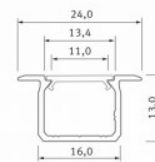

## Alumiiniumprofiil LUMINES Type W 2m must

### Tootekood 20208

Bränd [LUMINES](#)  
Kõrgus 9.3mm  
Laius 16.0mm  
Pikkus 2020.0mm  
Korpuse värv must  
Korpuse materjal alumiinium



Hind ilma katteta!

## Alumiiniumprofiil LUMINES Type Z 2m hõbedane

### Tootekood 14672

Bränd [LUMINES](#)  
Kõrgus 7.0mm  
Laius 16.0mm  
Pikkus 2020.0mm  
Korpuse värv hõbedane  
Korpuse materjal alumiinium  
Poleer matt

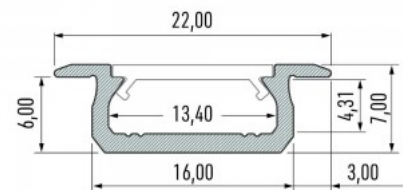

Hind ilma katteta!

## Alumiiniumprofiil LUMINES Type Z 2m inox

### Tootekood 15513

Bränd [LUMINES](#)  
Kõrgus 7.0mm  
Laius 16.0mm  
Pikkus 2020.0mm  
Korpuse värv inox  
Korpuse materjal alumiinium  
Poleer matt

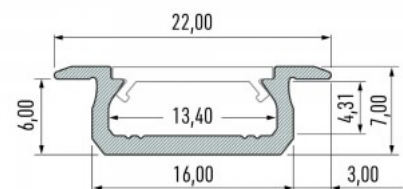

Hind ilma katteta!

## Alumiiniumprofiil LUMINES Type Z 2m kuldne

### Tootekood 19121

Bränd [LUMINES](#)  
 Kõrgus 7.0mm  
 Laius 16.0mm  
 Pikkus 2020.0mm  
 Korpuse värv kuldne  
 Korpuse materjal alumiinium  
 Poleer matt

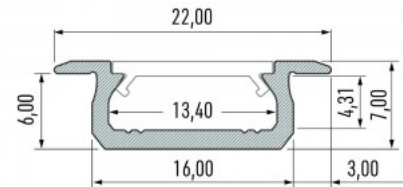

Hind ilma katteta!

## Alumiiniumprofiil LUMINES Type Z 2m must

### Tootekood 15048

Bränd [LUMINES](#)  
 Kõrgus 7.0mm  
 Laius 16.0mm  
 Pikkus 2020.0mm  
 Korpuse värv must  
 Korpuse materjal alumiinium  
 Poleer matt

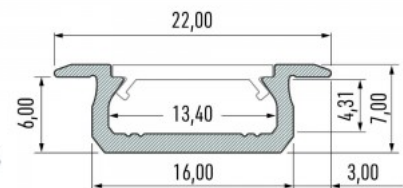

Hind ilma katteta!

## Alumiiniumprofiil LUMINES Type Z 2m valge

### Tootekood 20708

Bränd [LUMINES](#)  
 Kõrgus 7.0mm  
 Laius 16.0mm  
 Pikkus 2002.0mm  
 Korpuse värv valge  
 Korpuse materjal alumiinium  
 Poleer matt

## Alumiiniumprofiil LUMINES Type Z 3m hõbedane

### Tootekood 18098

Bränd [LUMINES](#)

Kõrgus 7.0mm

Laius 16.0mm

Pikkus 3000.0mm

Korpuse värv hõbedane

Korpuse materjal alumiinium

Poleer matt

Hind ilma katteta!

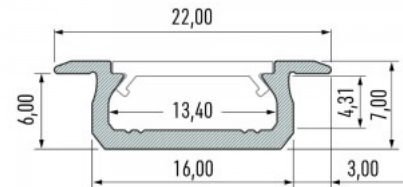

## Alumiiniumprofiil LUMINES Type Z 3m must

### Tootekood 22019

Bränd [LUMINES](#)

Kõrgus 7.0mm

Laius 16.0mm

Pikkus 3000.0mm

Korpuse värv must

Korpuse materjal alumiinium

Poleer matt

Hind ilma katteta!

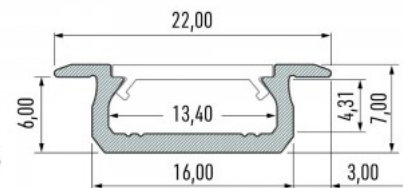

## Alumiiniumprofiil LUMINES Type Z 3m valge

### Tootekood 16985

Bränd [LUMINES](#)

Kõrgus 7.0mm

Laius 16.0mm

Pikkus 3000.0mm

Korpuse värv valge

Korpuse materjal alumiinium

Poleer matt

Hind ilma katteta!

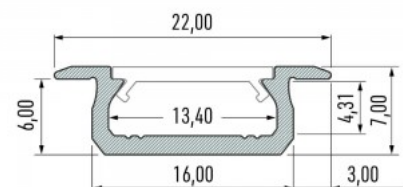

## Alumiiniumprofiil LUZ NEGRA Amsterdam 3m hõbedane

### Tootekood 14685

Bränd [LUZ NEGRA](#)

Laius 30.0mm

Pikkus 3000.0mm

Korpuse värv hõbedane

Korpuse materjal alumiinium

Poleer matt

Hind ilma katteta!

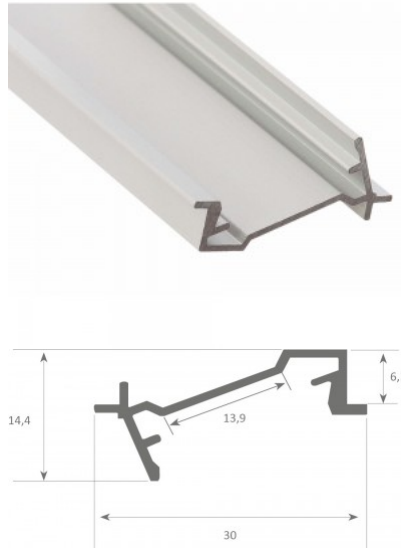

## Alumiiniumprofiil LUZ NEGRA Berlin 2m hõbedane

### Tootekood 13339

Bränd [LUZ NEGRA](#)

Kõrgus 12.0mm

Laius 16.0mm

Pikkus 2000.0mm

Korpuse värv hõbedane

Korpuse materjal alumiinium

Poleer matt

Hind ilma katteta!

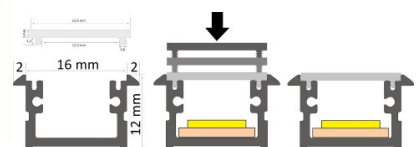
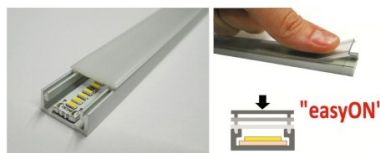
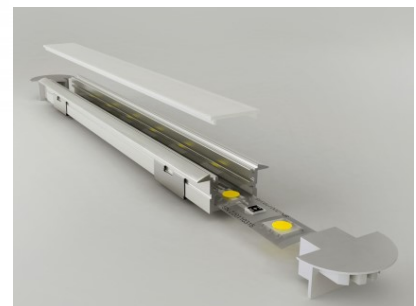

## Alumiiniumprofiil LUZ NEGRA Berlin XL 2m hõbedane

### Tootekood 13507

Bränd [LUZ NEGRA](#)

Kõrgus 12.5mm

Laius 28.4mm

Pikkus 2000.0mm

Korpuse värv hõbedane

Korpuse materjal alumiinium

Poleer matt

Hind ilma katteta!



## Alumiiniumprofiil LUZ NEGRA Berlin XL 3m hõbedane

### Tootekood 15604

Bränd [LUZ NEGRA](#)

Kõrgus 12.5mm

Laius 28.4mm

Pikkus 3000.0mm

Korpuse värv hõbedane

Korpuse materjal alumiinium

Poleer matt

Hind ilma katteta!



## Alumiiniumprofiil LUZ NEGRA Dublin 2m hõbedane

### Tootekood 13343

Bränd [LUZ NEGRA](#)

Kõrgus 11.0mm

Laius 26.7mm

Pikkus 2000.0mm

Korpuse värv hõbedane

Korpuse materjal alumiinium

Poleer matt

Hind ilma katteta!

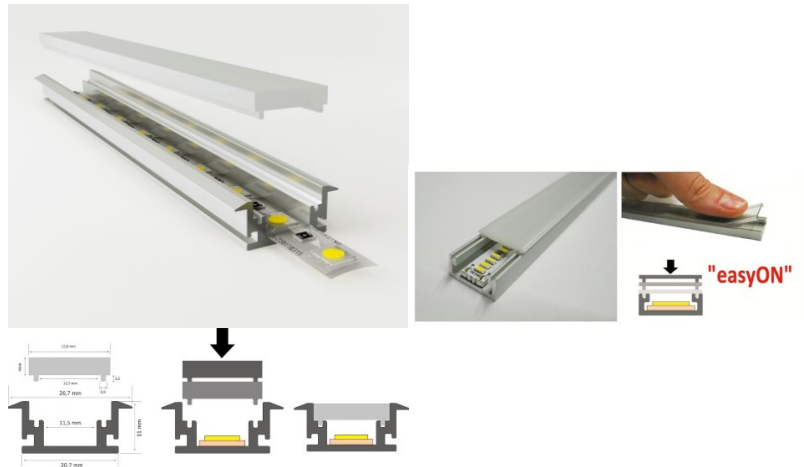

## Alumiiniumprofiil LUZ NEGRA Dublin XL 3m hõbedane IP65

### Tootekood 16044

Bränd [LUZ NEGRA](#)

Kaitseklass IP65

Kõrgus 26.1mm

Laius 21.3mm

Pikkus 3000.0mm

Korpuse värv hõbedane

Korpuse materjal alumiinium

Poleer matt

Hind ilma katteta!

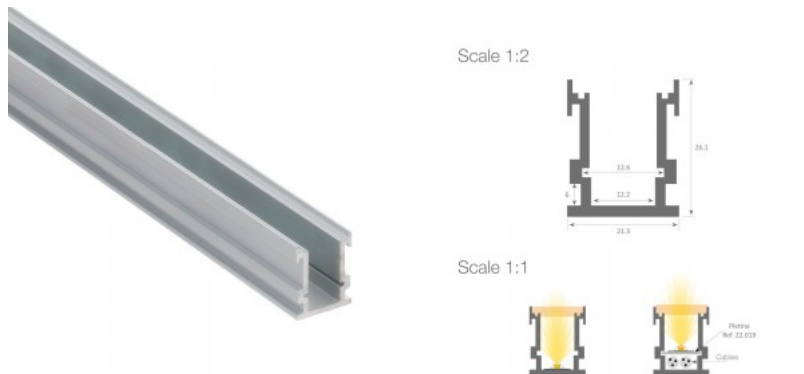

## Alumiiniumprofiil LUZ NEGRA Frankfurt 2m hõbedane

### Tootekood 13340

Bränd [LUZ NEGRA](#)

Kõrgus 7.5mm

Laius 21.0mm

Pikkus 2000.0mm

Korpuse värv hõbedane

Korpuse materjal alumiinium

Poleer matt

Hind ilma katteta!

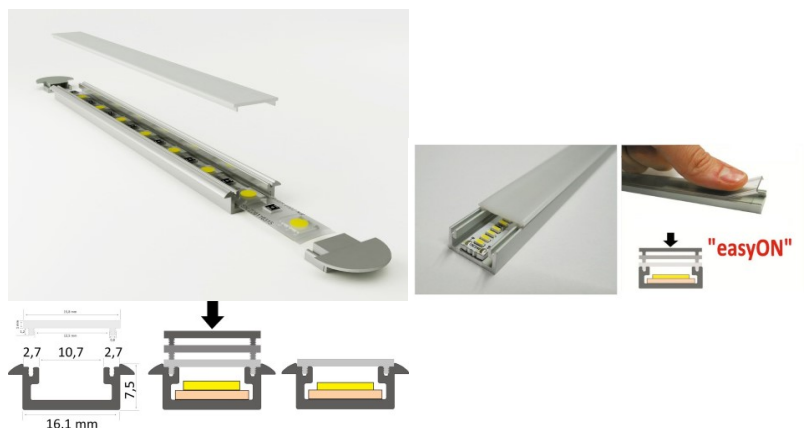

## Alumiiniumprofiil LUZ NEGRA Montana 2m hõbedane

### Tootekood 14679

Bränd [LUZ NEGRA](#)  
 Kõrgus 14.0mm  
 Pikkus 2000.0mm  
 Korpuse värv hõbedane  
 Korpuse materjal alumiinium  
 Poleer matt

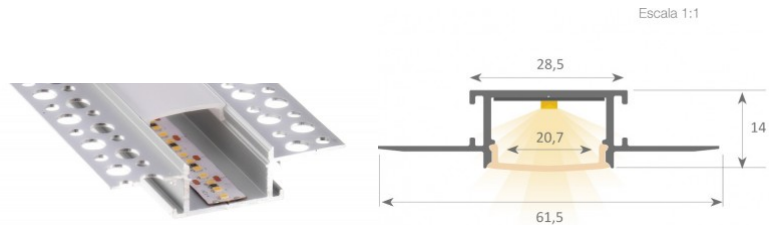

Hind ilma katteta!

## Alumiiniumprofiil LUZ NEGRA Texas 2m hõbedane

### Tootekood 19645

Bränd [LUZ NEGRA](#)  
 Kõrgus 12.5mm  
 Laius 28.4mm  
 Pikkus 2000.0mm  
 Korpuse värv hõbedane  
 Korpuse materjal alumiinium  
 Poleer matt

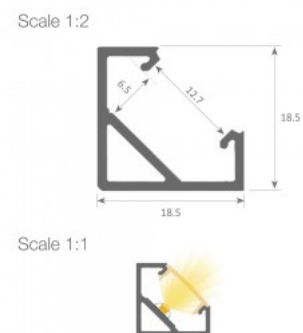

Hind ilma katteta!

## Alumiiniumprofiil TOPMET Begtin12 anodeerimata hall

### Tootekood 18419

Bränd [TOPMET](#)  
 Kõrgus 6.6mm  
 Laius 14.4mm  
 Pikkus 2000.0mm  
 Korpuse värv hall  
 Korpuse materjal alumiinium

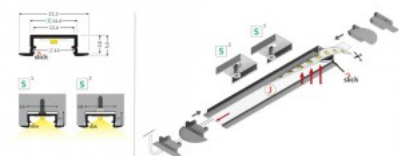

BEGTIN12

## Alumiiniumprofiil TOPMET Begtin12 1m anodeerimata hall

### Tootekood 18507

Bränd [TOPMET](#)

Kõrgus 6.6mm

Laius 14.4mm

Pikkus 1000.0mm

Korpuse värv hall

Korpuse materjal alumiinium

BEGTIN12

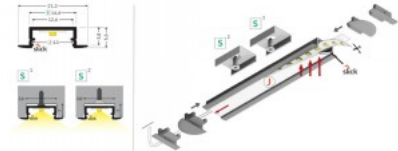

## Alumiiniumprofiil TOPMET Begtin12 2m must

### Tootekood 19312

Bränd [TOPMET](#)

Kõrgus 6.6mm

Laius 14.4mm

Pikkus 2000.0mm

Korpuse värv must

Korpuse materjal alumiinium

BEGTIN12

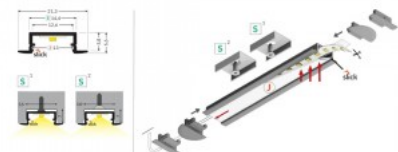

## Alumiiniumprofiil TOPMET Begtin12 hall

### Tootekood 18527

Bränd [TOPMET](#)

Kõrgus 6.6mm

Laius 14.4mm

Pikkus 1000.0mm

Korpuse värv hall

Korpuse materjal alumiinium

BEGTIN12

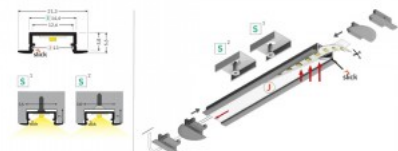

## Alumiiniumprofiil TOPMET DIAGONAL14 2m anodeerimata alumiinium

**Tootekood 18438**

Bränd [TOPMET](#)

Pikkus 2000.0mm

Korpuse värv alumiinium

Korpuse materjal alumiinium

Alumiiniumprofiil on suurepärase viis luua esteetiline ja praktiline valgustuslahendus muidu varju jäävatesse kohtadesse. Nurka paigaldatav alumiiniumprofiil sobib hästi efektiivseks kööki köögikappidesse või tasapinna kohale, garderoobi riiulite ja sahtlite valgustamiseks, elutappa meeleoluvalguseks klassikaliste liistude asemel, riiulitele dekoratiiv-esemete ja raamatute rõhutamiseks, koridoridesse trepiastmete valgustamiseks ning veel paljudesse erinevatesse kohtadesse. LED House sortimendist leiad alumiiniumprofiilile juurde ka meelepärase LED riba, katte ja kõik muu vajaliku! Valgustage oma maailm LED House professionaalide abiga - [vaata siit ka meie projektide portfooliot!](#)

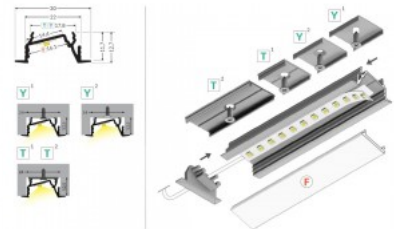

## Alumiiniumprofiil TOPMET DIAGONAL14 2m must

### Tootekood 18266

Bränd [TOPMET](#)

Pikkus 2000.0mm

Korpuse värv must

Korpuse materjal alumiinium

Alumiiniumprofiil on suurepärase viis luua esteetiline ja praktiline valgustuslahendus muidu varju jäävatesse kohtadesse. Nurka paigaldatav alumiiniumprofiil sobib hästi efektiivseks kööki köögikappidesse või tasapinna kohale, garderoobi riiulite ja sahtlite valgustamiseks, elutuppa meeleoluvalguseks klassikaliste liistude asemel, riiulitele dekoratiiv-esemete ja raamatute rõhutamiseks, koridoridesse trepiastmete valgustamiseks ning veel paljudesse erinevatesse kohtadesse. LED House sortimendist leiad alumiiniumprofiilile juurde ka meelepärase LED riba, katte ja kõik muu vajaliku! Valgustage oma maailm LED House professionaalide abiga - [vaata siit ka meie projektide portfooliot!](#)

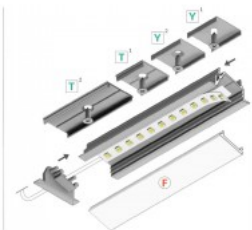
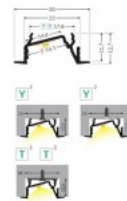

## Alumiiniumprofiil TOPMET DIAGONAL14 2m valge

### Tootekood 18521

Bränd [TOPMET](#)

Pikkus 2000.0mm

Korpuse värv valge

Korpuse materjal alumiinium

Alumiiniumprofiil on suurepärase viis luua esteetiline ja praktiline valgustuslahendus muidu varju jäävatesse kohtadesse. Nurka paigaldatav alumiiniumprofiil sobib hästi efektivalguseks kööki köögikappidesse või tasapinna kohale, garderoobi riiulite ja sahtlite valgustamiseks, elutuppa meeleolulavaks klassikaliste liistude asemel, riiulitele dekoratiiv-esemete ja raamatute rõhutamiseks, koridoridesse trepiastmete valgustamiseks ning veel paljudesse erinevatesse kohtadesse. LED House sortimendist leiad alumiiniumprofiilile juurde ka meelepärast LED riba, katte ja kõik muu vajaliku! Valgustage oma maailm LED House professionaalide abiga - [vaata siit ka meie projektide portfooliot!](#)

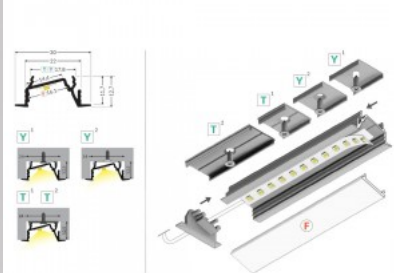

## Alumiiniumprofiil TOPMET FLOOR12 K/U 2m hall

### Tootekood 16056

Bränd [TOPMET](#)

Kõrgus 24.0mm

Laius 33.4mm

Pikkus 2000.0mm

Korpuse värv hall

Hind ilma katteta!

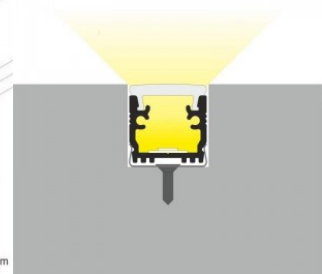
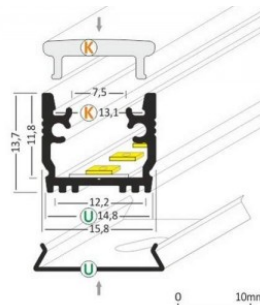

## Alumiiniumprofiil TOPMET GROOVE10 2m hall

### Tootekood 18465

Bränd [TOPMET](#)

Kõrgus 7.0mm

Laius 18.0mm

Pikkus 2000.0mm

Korpuse värv hall

Korpuse materjal alumiinium

GROOVE10

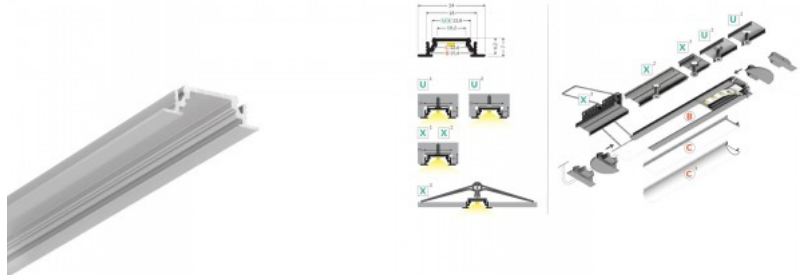

## Alumiiniumprofiil TOPMET Groove10 BC/UX 2m must

### Tootekood 20088

Bränd [TOPMET](#)

Pikkus 2000.0mm

Korpuse värv must

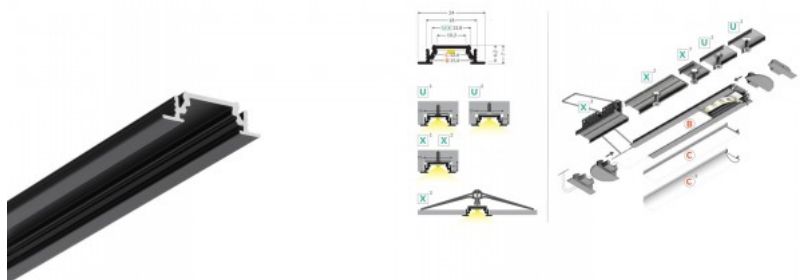

## Alumiiniumprofiil TOPMET Groove14 1m must

### Tootekood 18496

Bränd [TOPMET](#)

Kõrgus 8.0mm

Laius 22.0mm

Pikkus 1000.0mm

Korpuse värv must

Korpuse materjal alumiinium

GROOVE14

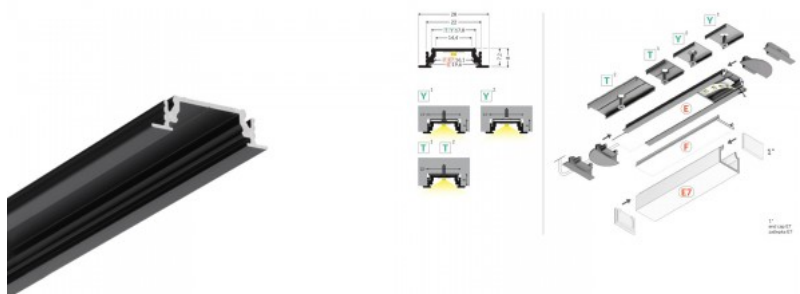

## Alumiiniumprofiil TOPMET Groove14 2m must

### Tootekood 18442

Bränd [TOPMET](#)  
Kõrgus 8.0mm  
Laius 22.0mm  
Pikkus 2000.0mm  
Korpuse värv must  
Korpuse materjal alumiinium

GROOVE14

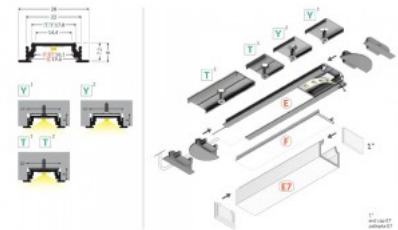

## Alumiiniumprofiil TOPMET Groove14 2m valge

### Tootekood 18441

Bränd [TOPMET](#)  
Kõrgus 8.0mm  
Laius 22.0mm  
Pikkus 2000.0mm  
Korpuse värv valge  
Korpuse materjal alumiinium

GROOVE14

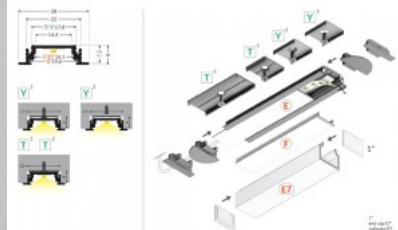

## Alumiiniumprofiil TOPMET Groove14 3m

### Tootekood 20852

Bränd [TOPMET](#)  
Kõrgus 8.0mm  
Laius 28.0mm  
Pikkus 3000.0mm

GROOVE14

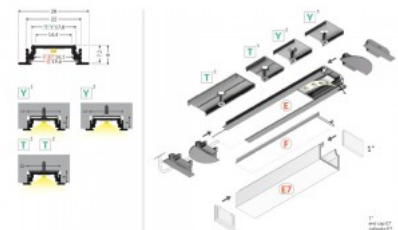

## Alumiiniumprofiil TOPMET Hi8 2m hall

### Tootekood 18471

Bränd [TOPMET](#)  
Pikkus 2000.0mm  
Korpuse värv hall  
Korpuse materjal alumiinium

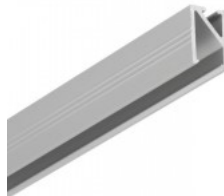

## Alumiiniumprofiil TOPMET HIDE10 2m hall

### Tootekood 20094

Bränd [TOPMET](#)  
Kõrgus 14.7mm  
Laius 50.4mm  
Pikkus 2000.0mm  
Korpuse värv hall  
Korpuse materjal alumiinium

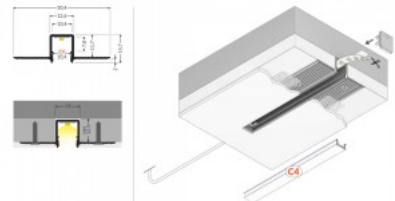
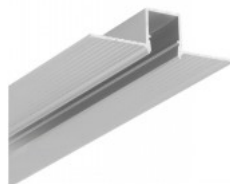

HIDE10

## Alumiiniumprofiil TOPMET HIDE10 3m hall

### Tootekood 17226

Bränd [TOPMET](#)  
Kõrgus 14.7mm  
Laius 50.4mm  
Pikkus 3000.0mm  
Korpuse värv hall  
Korpuse materjal alumiinium

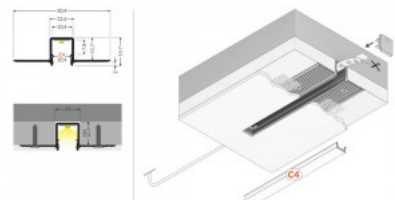
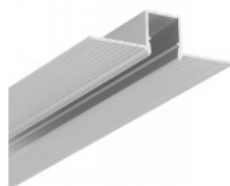

HIDE10

## Alumiiniumprofiil TOPMET LINEA-IN20 1m hõbedane

### Tootekood 18504

Bränd [TOPMET](#)  
Kõrgus 20.4mm  
Laius 23.0mm  
Pikkus 1000.0mm  
Korpuse värv hõbedane  
Korpuse materjal alumiinium

LINEA-IN20

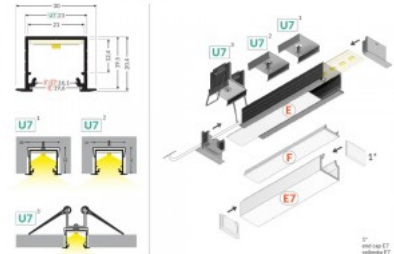
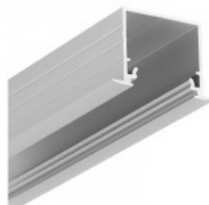

## Alumiiniumprofiil TOPMET LINEA-IN20 2m hõbedane

### Tootekood 18417

Bränd [TOPMET](#)  
Kõrgus 20.4mm  
Laius 23.0mm  
Pikkus 2000.0mm  
Korpuse värv hõbedane  
Korpuse materjal alumiinium

LINEA-IN20

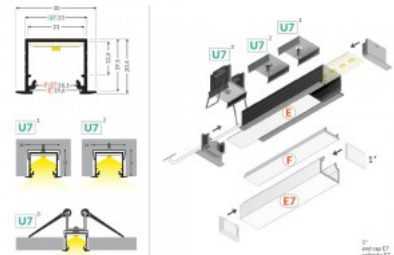
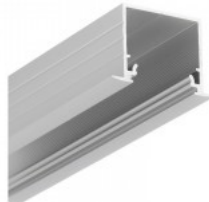

## Alumiiniumprofiil TOPMET LINEA-IN20 2m must

### Tootekood 18449

Bränd [TOPMET](#)  
Kõrgus 20.4mm  
Laius 23.0mm  
Pikkus 2000.0mm  
Korpuse värv must  
Korpuse materjal alumiinium

LINEA-IN20

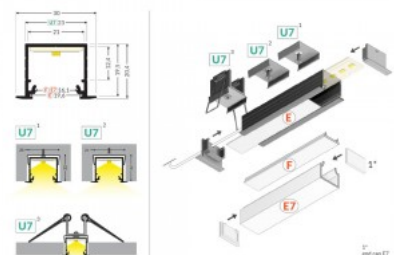
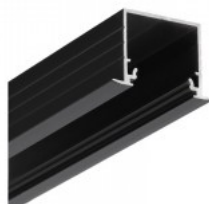

## Alumiiniumprofiil TOPMET LINEA-IN20 2m valge

### Tootekood 18522

Bränd [TOPMET](#)  
Kõrgus 20.4mm  
Laius 23.0mm  
Pikkus 2000.0mm  
Korpuse värv valge  
Korpuse materjal alumiinium

LINEA-IN20

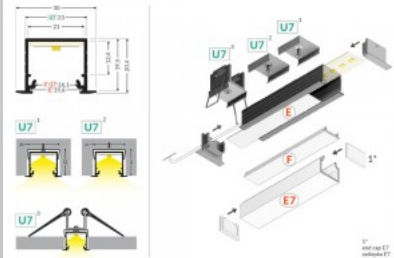

## Alumiiniumprofiil TOPMET LINEA-IN20 EE7F 2m alumiinium

### Tootekood 20077

Bränd [TOPMET](#)  
Pikkus 2000.0mm  
Pakis 10tk  
Korpuse värv alumiinium  
Korpuse materjal plastik

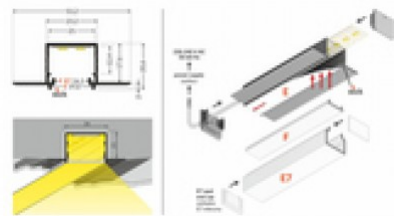

## Alumiiniumprofiil TOPMET LINEA-IN20 TRIMLESS 2m valge

### Tootekood 18467

Bränd [TOPMET](#)  
Kõrgus 20.6mm  
Laius 23.2mm  
Pikkus 2000.0mm  
Korpuse värv valge  
Korpuse materjal alumiinium

LINEA-IN20

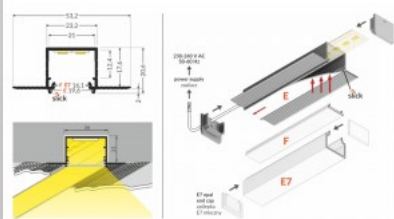

## Alumiiniumprofiil TOPMET LINEA-IN20 TRIMLESS 3m hõbedane

**Tootekood 17194**

Bränd [TOPMET](#)

Kõrgus 20.6mm

Laius 23.2mm

Pikkus 3000.0mm

Korpuse värv hõbedane

Korpuse materjal alumiinium

LINEA-IN20

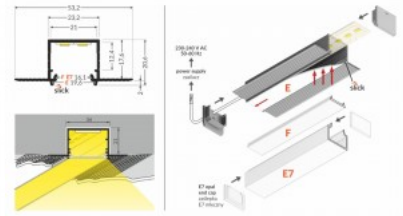
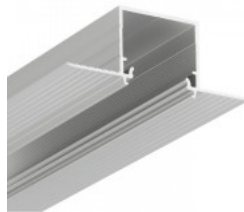

## Alumiiniumprofiil TOPMET NAMI23 2m anodeerimata

**Tootekood 20096**

Bränd [TOPMET](#)

Pikkus 2000.0mm

Korpuse materjal alumiinium

NAMI23



## Alumiiniumprofiil TOPMET SMART-IN10 2m anodeerimata hõbedane

**Tootekood 18505**

Bränd [TOPMET](#)

Kõrgus 12.0mm

Laius 12.0mm

Pikkus 2000.0mm

Korpuse värv hõbedane

Korpuse materjal alumiinium

SMART-IN10



## Alumiiniumprofiil TOPMET SMART-IN10 2m hall

### Tootekood 16367

Bränd [TOPMET](#)  
Kõrgus 12.0mm  
Laius 12.0mm  
Pikkus 2000.0mm  
Korpuse värv hall  
Korpuse materjal alumiinium

SMART-IN10

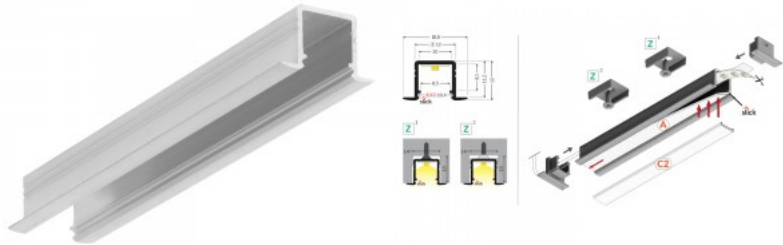

## Alumiiniumprofiil TOPMET SMART-IN10 2m must

### Tootekood 18430

Bränd [TOPMET](#)  
Kõrgus 12.0mm  
Laius 12.0mm  
Pikkus 2000.0mm  
Korpuse värv must  
Korpuse materjal alumiinium

SMART-IN10



## Alumiiniumprofiil TOPMET SMART-IN10 2m valge

### Tootekood 18431

Bränd [TOPMET](#)  
Kõrgus 12.0mm  
Laius 12.0mm  
Pikkus 2000.0mm  
Korpuse värv valge  
Korpuse materjal alumiinium

SMART-IN10

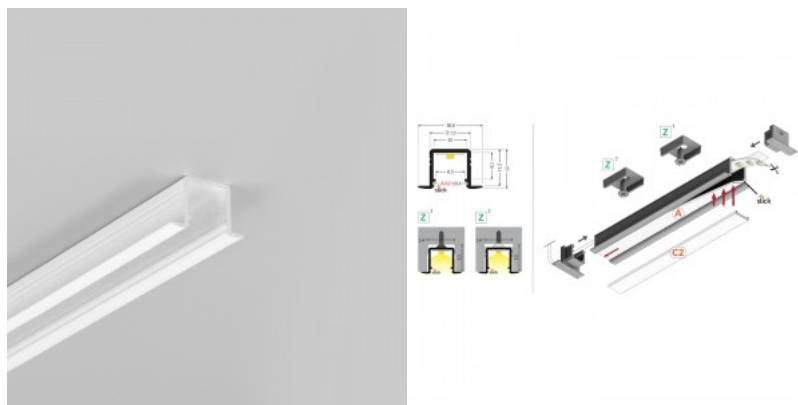

## Alumiiniumprofiil TOPMET SMART-IN10 3m anodeerimata

### Tootekood 18510

Bränd [TOPMET](#)  
 Kõrgus 12.0mm  
 Laius 12.0mm  
 Pikkus 3000.0mm  
 Korpuse materjal alumiinium

SMART-IN10

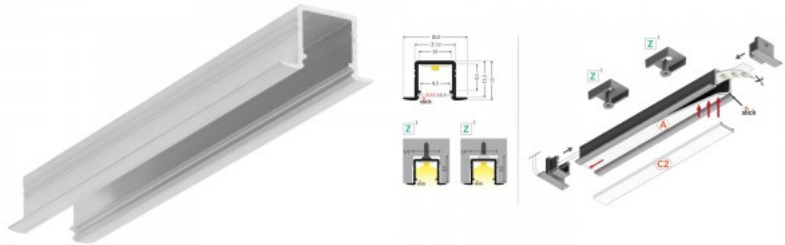

## Alumiiniumprofiil TOPMET SMART-IN10 3m must

### Tootekood 19180

Bränd [TOPMET](#)  
 Kõrgus 12.0mm  
 Laius 12.0mm  
 Pikkus 3000.0mm  
 Korpuse värv must  
 Korpuse materjal alumiinium  
 Töökeskkond sisse

SMART-IN10



## Alumiiniumprofiil TOPMET SMART-IN10 4m must

### Tootekood 19181

Bränd [TOPMET](#)  
 Kõrgus 12.0mm  
 Laius 12.0mm  
 Pikkus 4000.0mm  
 Korpuse värv must  
 Korpuse materjal alumiinium

SMART-IN10



## Alumiiniumprofiil TOPMET SMART-IN16 2m valge

**Tootekood 18517**

Bränd [TOPMET](#)  
Pikkus 2000.0mm  
Korpuse värv valge  
Korpuse materjal alumiinium

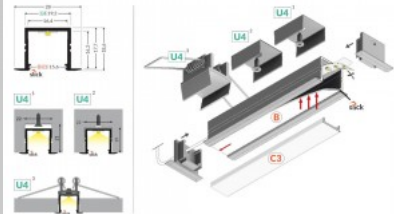

## Alumiiniumprofiil TOPMET SMART-IN16 3m hall

**Tootekood 18494**

Bränd [TOPMET](#)  
Pikkus 3000.0mm  
Korpuse värv hall  
Korpuse materjal alumiinium

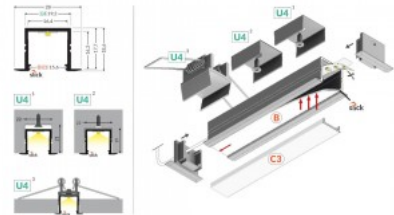
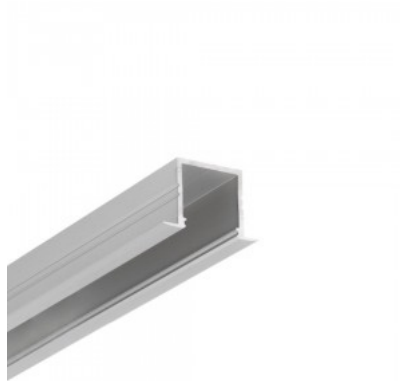

## Alumiiniumprofiil TOPMET SMOOTH12 2m anodeerimata hall

**Tootekood 18420**

Bränd [TOPMET](#)  
Pikkus 2000.0mm  
Korpuse värv hall  
Korpuse materjal alumiinium

SMOOTH12

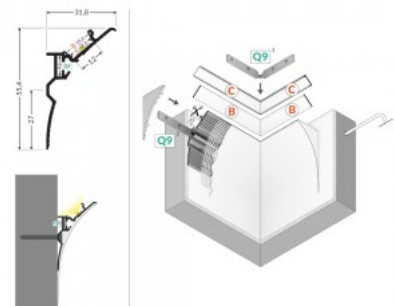

## Alumiiniumprofiil TOPMET UNI-TILE12 180deg C PLU 2m höbedane

**Tootekood 18297**

Bränd [TOPMET](#)

Kõrgus 11.5mm

Laius 33.5mm

Pikkus 2000.0mm

Korpuse värv höbedane

süvistatav alumiiniumprofiil, mis on mõeldud paigaldamiseks kuni 10 mm paksuste plaatide vahele. Selle peamine eelis on võimalus integreerida LED-ribasid (laiusega kuni 12 mm) plaatimislahendustesse, tagades ühtlase ja esteetilise valgusjaotuse.

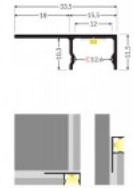

## Alumiiniumprofiil TOPMET UNI-TILE12 180deg C PLU 3m höbedane

**Tootekood 18095**

Bränd [TOPMET](#)

Kõrgus 11.5mm

Laius 33.5mm

Pikkus 3000.0mm

Korpuse värv höbedane

süvistatav alumiiniumprofiil, mis on mõeldud paigaldamiseks kuni 10 mm paksuste plaatide vahele. Selle peamine eelis on võimalus integreerida LED-ribasid (laiusega kuni 12 mm) plaatimislahendustesse, tagades ühtlase ja esteetilise valgusjaotuse.

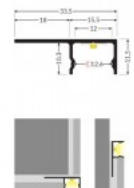

## Alumiiniumprofiil TOPMET UNI-TILE12 270deg 2m hall

**Tootekood 20095**

Bränd [TOPMET](#)

Pikkus 2000.0mm

Korpuse värv hall

süvistatav alumiiniumprofiil, mis on mõeldud paigaldamiseks kuni 10 mm paksuste plaatide vahele. Selle peamine eelis on võimalus integreerida LED-ribasid (laiusega kuni 12 mm) plaatimislahendustesse, tagades ühtlase ja esteetilise valgusjaotuse.

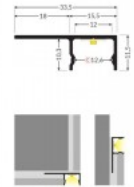

## Alumiiniumprofiil TOPMET VARIO30-04 2m hall

**Tootekood 18443**

Bränd [TOPMET](#)

Kõrgus 15.9mm

Laius 33.4mm

Pikkus 2000.0mm

Korpuse värv hall

Korpuse materjal alumiinium

VARIO30-04

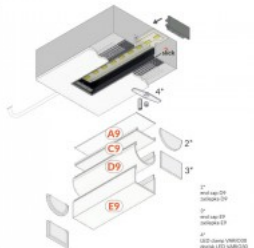
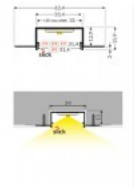
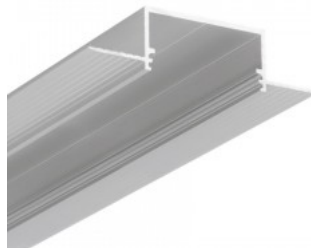

## Alumiiniumprofiil TOPMET VARIO30-06 2m hõbedane

**Tootekood 16395**

Bränd [TOPMET](#)

Kõrgus 14.0mm

Laius 33.4mm

Pikkus 2000.0mm

Korpuse värv hõbedane

Korpuse materjal alumiinium

Hind ilma katteta!

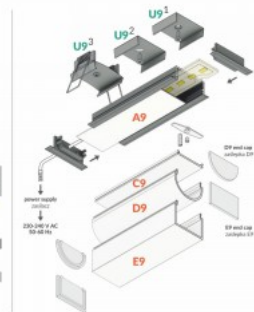

## Alumiiniumprofiil TOPMET VARIO30-06 2m must

### Tootekood 16394

Bränd [TOPMET](#)  
Kõrgus 14.0mm  
Laius 33.4mm  
Pikkus 2000.0mm  
Korpuse värv must  
Korpuse materjal alumiinium

Hind ilma katteta!

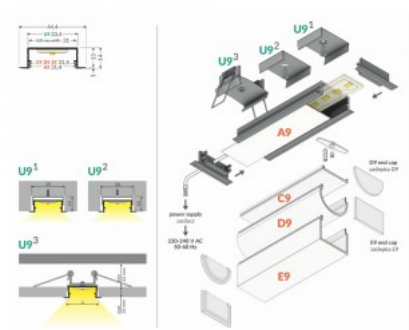
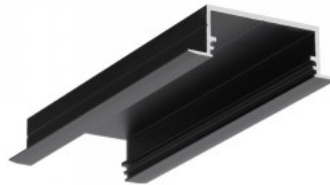

## Alumiiniumprofiil TOPMET VARIO30-06 2m valge

### Tootekood 17030

Bränd [TOPMET](#)  
Kõrgus 14.0mm  
Laius 33.4mm  
Pikkus 2000.0mm  
Kastis 20tk  
Korpuse värv valge  
Korpuse materjal alumiinium

Hind ilma katteta!

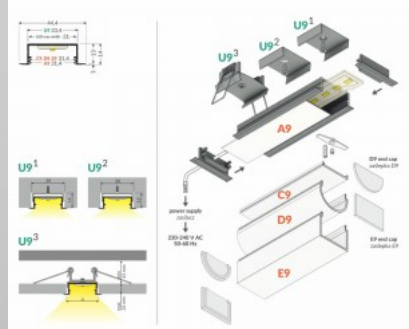

## Alumiiniumprofiil TOPMET VARIO30-06 3m valge

### Tootekood 18531

Bränd [TOPMET](#)  
Pikkus 3000.0mm  
Korpuse värv valge  
Korpuse materjal alumiinium

Hind ilma katteta!

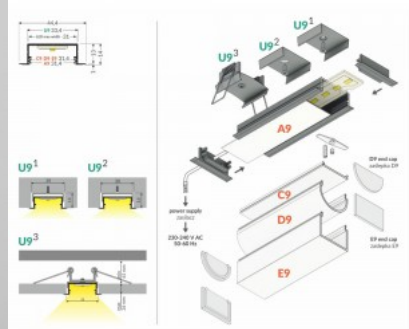

## Alumiiniumprofiil TOPMET VARIO30-06 4m valge

### Tootekood 18490

Bränd [TOPMET](#)  
Pikkus 4050.0mm  
Korpuse värv valge  
Korpuse materjal alumiinium

Hind ilma katteta!

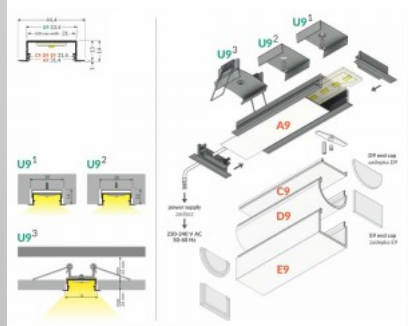

## Alumiiniumprofiil TOPMET VARIO30-07 2m must

### Tootekood 16336

Bränd [TOPMET](#)  
Kõrgus 24.0mm  
Laius 33.4mm  
Pikkus 2000.0mm  
Korpuse värv must  
Korpuse materjal alumiinium

Hind ilma katteta!

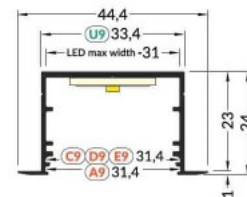
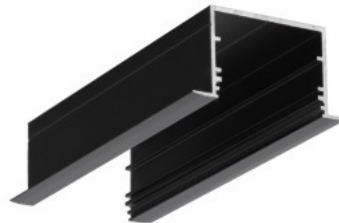

## Alumiiniumprofiil TOPMET VARIO30-07 2m valge

### Tootekood 15989

Bränd [TOPMET](#)  
Kõrgus 24.0mm  
Laius 33.4mm  
Pikkus 2000.0mm  
Korpuse värv valge  
Korpuse materjal alumiinium

Hind ilma katteta!

