

LED valonheitin PROLUMEN FL ASym musta 100W 14000lm 30x90° IP65 päivänvalkoinen 4000K (LH4521)

tuotekoodi: LH4521
merkki: [PROLUMEN](#)
syöttöjännite: 230V
teho: 100W
valovirta: 14000luumena
valaisimen tehokkuus: 140lm/W
valon väriämpötila (CCT): 4000K
säteilykulma: 30x90°
CRI: 80
kotelointiluokka: IP65
ledin käyttöikä: 50000h
rungon väri: musta
rungon materiaali: alumiini
virransyöttöyksikkö: [MEAN WELL](#)
työympäristö: ulkokäyttöön
sertifikaatit: CE, RoHS
energialuokka: A+
takuu: 5 vuotta

CCT: 2700K, 4000K, 5000K, 5700K.
ASymmetric; ANB: 30°x90°; AWB:
60°x80°
[NICHIA SMD3030 LED](#)

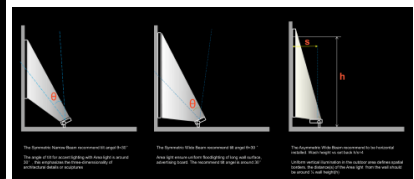
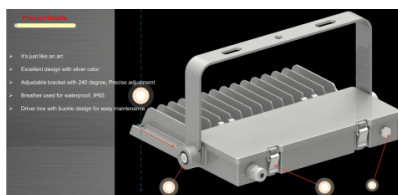
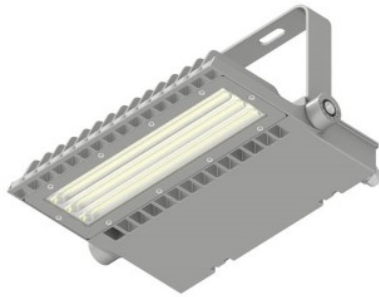

LED valonheitin PROLUMEN FL Sym harmaa 75W 10500lm 24x70° IP65 päivänvalkoinen 4000K (LH4544)

tuotekoodi: LH4544
merkki: [PROLUMEN](#)
syöttöjännite: 230V
teho: 75W
valovirta: 10500luumena
valaisimen tehokkuus: 140lm/W
valon väriämpötila (CCT): 4000K
säteilykulma: 24x70°
CRI: 80
kotelointiluokka: IP65
ledin käyttöikä: 50000h
rungon väri: harmaa
rungon materiaali: alumiini
virransyöttöyksikkö: [MEAN WELL](#)
työympäristö: ulkokäyttöön
sertifikaatit: CE, RoHS
energialuokka: A+
takuu: 5 vuotta

CCT: 2700K, 4000K, 5000K, 5700K.
Symmetric; SNB: 24°x70°; SWB: 36°x88°

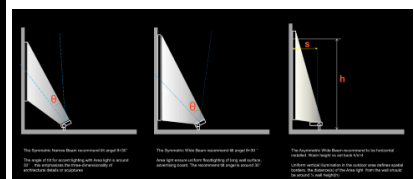
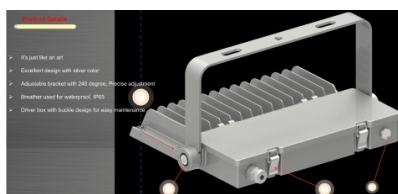
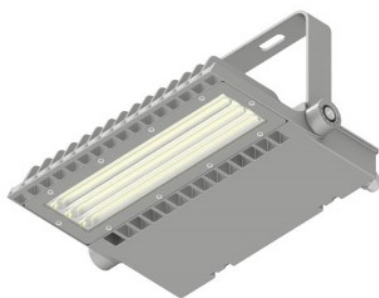

LED valonheitin PROLUMEN FL2 musta 100W 13000lm 120° IP65 kylmä valkoinen 5000K (LH2776)

tuotekoodi: LH2776
merkki: [PROLUMEN](#)
syöttöjännite: 230V
teho: 100W
valovirta: 13000luumena
valaisimen tehokkuus: 130lm/W
valon väriämpötila (CCT): 5000K
säteilykulma: 120°
valonlähde: [PHILIPS LED](#)
CRI: 80
kotelointiluokka: IP65
ledin käyttöikä: 50000h
rungon väri: musta
rungon materiaali: metalli
kytkentäjaksojen määrä: 30000kpl
virransyöttöyksikkö: [MEAN WELL](#)
työympäristö: ulkokäyttöön
sertifikaatit: CE, RoHS
energialuokka: A+
takuu: 5 vuotta



hinta: €108,85+ALV
hinta: €130,62 sis. ALV
[Discount price]: €99,00 + ALV

LED valonheitin PROLUMEN FL2 musta 150W 19500lm 120° IP65 kylmä valkoinen 5000K (LH3189)

tuotekoodi: LH3189
merkki: [PROLUMEN](#)
syöttöjännite: 230V
teho: 150W
valovirta: 19500luumena
valaisimen tehokkuus: 130lm/W
valon väriämpötila (CCT): 5000K
säteilykulma: 120°
valonlähde: [PHILIPS LED](#)
CRI: 80
kotelointiluokka: IP65
ledin käyttöikä: 50000h
rungon väri: musta
rungon materiaali: alumiini
kytkentäjaksojen määrä: 30000kpl
virransyöttöyksikkö: [MEAN WELL](#)
työympäristö: ulkokäyttöön
sertifikaatit: CE, RoHS
energialuokka: A+
takuu: 5 vuotta



hinta: €134,57+ALV
hinta: €161,48 sis. ALV

LED valonheitin PROLUMEN FL2 musta 50W 5000lm 120° IP65 kylmä valkoinen 5000K (LH4615)

tuotekoodi: LH4615
merkki: [PROLUMEN](#)
syöttöjännite: 230V
teho: 50W
valovirta: 5000luumenia
valaisimen tehokkuus: 100lm/W
valon väriämpötila (CCT): 5000K
säteilykulma: 120°
valonlähde: [PHILIPS LED](#)
CRI: 80
koteloiluokka: IP65
ledin käyttöikä: 50000h
rungon väri: musta
rungon materiaali: alumiini
kytkentäjaksojen määrä: 30000kpl
iskunkestävyys: IK08
työympäristö: ulkokäyttöön
sertifikaatit: CE, RoHS
energialuokka: A+
takuu: 3 vuotta



hinta: €55,00+ALV
hinta: €66,00 sis. ALV
[Discount price]: €35,00 + ALV

LED valonheitin FL2 musta 50W 5500lm 110° IP65 kylmä valkoinen 6000K (LH3754)

tuotekoodi: LH3754
syöttöjännite: 230V
teho: 50W
valovirta: 5500luumenia
valaisimen tehokkuus: 110lm/W
valon väriämpötila (CCT): 6000K
säteilykulma: 110°
valonlähde: [PHILIPS LED](#)
CRI: 80
koteloiluokka: IP65
ledin käyttöikä: 50000h
korkeus: 305mm
syvyys: 80mm
pituus: 230mm
paino: 2200g
rungon väri: musta
rungon materiaali: alumiini
kytkentäjaksojen määrä: 30000kpl
iskunkestävyys: IK08
työympäristö: ulkokäyttöön
toimintalämpötila: -20 +45°C
sertifikaatit: CE, RoHS
energialuokka: A+
takuu: 3 vuotta

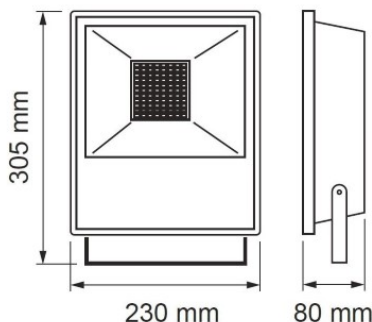

hinta: €55,00+ALV
hinta: €66,00 sis. ALV
[Discount price]: €35,00 + ALV

LED valonheitin PROLUMEN FL2 musta 200W 24600lm 120° IP65 kylmä valkoinen 5000K (LH3877)

tuotekoodi: LH3877
merkki: [PROLUMEN](#)
syöttöjännite: 230V
teho: 200W
valovirta: 24600luumienia
valaisimen tehokkuus: 123lm/W
valon väriämpötila (CCT): 5000K
säteilykulma: 120°
valonlähde: [PHILIPS LED](#)
CRI: 75
kotelointiluokka: IP65
ledin käyttöikä: 50000h
korkeus: 470mm
leveys: 360mm
syvyys: 60mm
rungon väri: musta
rungon materiaali: metalli
virransyöttöyksikkö: [MEAN WELL](#)
työympäristö: ulkokäyttöön
toimintalämpötila: -30° -+50°C
sertifikaatit: CE, RoHS
energialuokka: A+
takuu: 5 vuotta

hinta: €168,21+ALV
hinta: €201,85 sis. ALV
[Discount price]: €150,00 + ALV



LED valonheitin PROLUMEN FL3 valkoinen 80W 11200lm 60x90° IP66 päivänvalkoinen 4000K (LH4631)

tuotekoodi: LH4631
merkki: [PROLUMEN](#)
syöttöjännite: 230V
teho: 80W
valovirta: 11200luumienia
valaisimen tehokkuus: 140lm/W
valon väriämpötila (CCT): 4000K
säteilykulma: 60x90°
valonlähde: [LUMINUS](#)
CRI: 80
kotelointiluokka: IP66
ledin käyttöikä: 50000h
rungon väri: valkoinen
rungon materiaali: alumiini
virransyöttöyksikkö: [MEAN WELL](#)
työympäristö: ulkokäyttöön
sertifikaatit: CE, RoHS
energialuokka: A+
takuu: 5 vuotta

hinta: €165,83+ALV
hinta: €199,00 sis. ALV



LED valonheitin PROLUMEN FQ musta 120W 12000lm 90° IP65 kylmä valkoinen 5000K (LH3246)

tuotekoodi: LH3246
merkki: [PROLUMEN](#)
syöttöjännite: 230V
teho: 120W
valovirta: 12000luumenia
valaisimen tehokkuus: 100lm/W
valon väriämpötila (CCT): 5000K
säteilykulma: 90°
valonlähde: [PHILIPS LED](#)
CRI: 85
koteloituokka: IP65
ledin käyttöikä: 50000h
rungon väri: musta
rungon materiaali: alumiini
kytkentäjaksojen määrä: 30000kpl
virransyöttöyksikkö: [MEAN WELL](#)
työympäristö: ulkokäyttöön
sertifikaatit: CE, RoHS
energialuokka: A+
takuu: 5 vuotta



hinta: €144,00+ALV
hinta: €172,80 sis. ALV

LED valonheitin OSRAM LEDVANCE valkoinen 50W 5000lm 100° IP65 lämmin valkoinen 3000K (LH4666)

tuotekoodi: LH4666
vastaa: 400W perinteistä lampua
merkki: OSRAM
syöttöjännite: 230V
teho: 50W
valovirta: 5000luumenia
valaisimen tehokkuus: 100lm/W
valon väriämpötila (CCT): 3000K
säteilykulma: 100°
valonlähde: [OSRAM LED](#)
CRI: 80
SDCM - MacAdam Ellipses: 5
koteloituokka: IP65
ledin käyttöikä: 30000h
korkeus: 62mm
leveys: 216mm
pituus: 187mm
rungon väri: valkoinen
iskunkestävyys: IK07
työympäristö: ulkokäyttöön
sertifikaatit: CE, RoHS
energialuokka: A+
[valmistajan kotisivu](#)
takuu: 3 vuotta

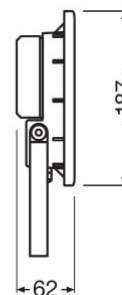
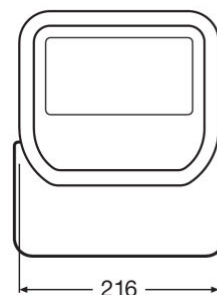

hinta: €37,50+ALV
hinta: €45,00 sis. ALV
[Discount price]: €29,00 + ALV