

Liiketunnistin EMOS G1110 230V IP20

Tuotekoodi 17090

Brändi [EMOS](#)

Syöttöjännite 230V

Maksimiteho 400W/1m

Kotelointiluokka IP20

Korkeus 22.0mm

Leveys 37.0mm

Pituus 55.0mm

Paino 65 g

Laatikossa 100kpl

Käyttöympäristö sisäkäyttöön

Sertifikaatit CE, RoHS



Havaitsemisetäisyys 6 m

Havaitsemiskulma 360 astetta

Kytkenäaika 5 s, 30 s, 1 min, 3 min, 5 min, 8 min Anturityyppi: PIR

Liiketunnistin EMOS G1125 musta 230V IP44

Tuotekoodi 17091

Brändi [EMOS](#)

Syöttöjännite 230V

Maksimiteho 300W/1m

Kotelointiluokka IP44

Korkeus 85.0mm

Leveys 75.0mm

Pituus 85.0mm

Paino 179 g

Rungon väri musta

Käyttöympäristö sisäkäyttöön

Sertifikaatit CE, RoHS



Havaitsemisetäisyys 12 m

Havaitsemiskulma 180 astetta

Kytkenäaika vähintään 10 sekuntia - enintään 7 minuuttia Anturityyppi: PIR

Liiketunnistin EMOS G1160 valkoinen 230V IP20

Tuotekoodi 17092

Brändi [EMOS](#)

Syöttöjännite 230V

Maksimiteho 200W/1m

Kotelointiluokka IP20

Korkeus 75.0mm

Leveys 70.0mm

Pituus 70.0mm

Halkaisija 70.0mm

Asennusaukon halkaisija 45mm

Paino 126 g

Rungon väri valkoinen

Käyttöympäristö sisäkäyttöön

Sertifikaatit CE, RoHS



Havaitsemisetäisyys 6 m

Havaitsemiskulma 360 astetta

Kytkenäaika vähintään 10 sekuntia -

enintään 15 minuuttia Anturityyppi:

PIR

Liiketunnistin EMOS G1240 valkoinen 230V IP65

Tuotekoodi 17093

Brändi [EMOS](#)

Syöttöjännite 230V

Maksimiteho 600W/1m

Kotelointiluokka IP65

Korkeus 65.0mm

Leveys 65.0mm

Pituus 75.0mm

Rungon väri valkoinen

Käyttöympäristö sisäkäyttöön

Sertifikaatit CE, RoHS



Havaitsemisetäisyys 12 m

Havaitsemiskulma 180 astetta

Kytkenäaika vähintään 10 sekuntia -

enintään 15 minuuttia Anturityyppi:

PIR

Liiketunnistin ER-C harmaa 5-24V IP20

Tuotekoodi 18134

Syöttöjännite 5-24V
Kotelointiluokka IP20
Pituus 18.0mm
Halkaisija 26.0mm
Asennusaukon halkaisija 20mm
Rungon väri harmaa
Käyttöympäristö sisäkäyttöön
Sertifikaatit CE
Takuu 5 vuotta

Tämä liikeanturi on kompakti ja piilotettu alumiinikoteloitu laite, joka sopii erilaisiin valaistusratkaisuihin. Laite toimii matalajännitteellä ja tuottaa vakaan signaalilähdön. Se tunnistaa liikkeen tietyllä etäisyydellä ja kulmalla, sytyttäen valon automaattisesti liikkeen havaitessa ja sammuttaen sen, kun alue on tyhjä. Se on yhteensopiva erilaisten valaistuksen ohjausjärjestelmien, kuten portaikko- ja himmenninjärjestelmien kanssa, tarjoten älykkään ja energiatehokkaan ratkaisun.



Liiketunnistin HC005S/BT 230V IP20

Tuotekoodi 19617

Syöttöjännite 230V
Maksimiteho 400W/1m
Nimellisvirta 1700mA
Kotelointiluokka IP20
Käyttöikä 50000h
Korkeus 25.5mm
Leveys 39.9mm
Pituus 79.4mm
Paino 30 g
Rungon materiaali muovi
Käyttöympäristö sisäkäyttöön
Käyttölämpötila -35 - + 70°C
Sertifikaatit CE
Takuu 5 vuotta



Älykäs liiketunnistin, joka tekee valaistuksen ohjauksesta helppoa ja energiatehokasta. Laite havaitsee liikkeen mikroaaltotekniikan ja Bluetoothin avulla ja kytkee valot automaattisesti päälle ja pois päältä vain tarvittaessa. HC005S/BT on helppo asentaa ja säätää - voit määrittää herkkyyden, viiveajan ja valotason tarpeidesi mukaan. Pitkäikäisen suunnittelunsa ansiosta laite on luotettava ratkaisu valaistuksen automatisointiin kodeissa, toimistoissa, käytävillä tai muissa tiloissa.

Liiketunnistin HD01S-9 230V IP20

Tuotekoodi 15585

Syöttöjännite 230V
Kotelointiluokka IP20
Käyttöikä 50000h
Korkeus 26.0mm
Leveys 37.0mm
Pituus 80.0mm
Rungon materiaali muovi
Käyttöympäristö sisäkäyttöön
Käyttölämpötila -35 - + 70°C
Sertifikaatit CE
Takuu 5 vuotta



Liiketunnistin HYTRONIK HC402S/T 230V 400W IP20 TRIAC

Tuotekoodi 15063 TRIAC dimmable

Brändi [HYTRONIK](#)

Syöttöjännite 230V

Himmennettävä TRIAC

Teho 400W

Maksimiteho 400W/1m

Kotelointiluokka IP20

Korkeus 70.0mm

Halkaisija 80.0mm

Asennusaukon halkaisija 72mm

Rungon materiaali muovi

Käyttöympäristö sisäkäyttöön

Sertifikaatit CE

Takuu 5 vuotta



Liiketunnistin LX06 valkoinen 230V IP20

Tuotekoodi 16036

Syöttöjännite 230V

Maksimiteho 300W/1m

Kotelointiluokka IP20

Korkeus 60.0mm

Halkaisija 118.0mm

Paino 17 g

Laatikossa 100kpl

Rungon väri valkoinen

Käyttöympäristö sisäkäyttöön

Käyttölämpötila -20~40°C

Sertifikaatit CE, RoHS

Takuu 2 vuotta



Pintaliikeanturi Työaika 10s-8min

Asennuskorkeus 2-4m Toimintasäde

2-12M Tunnistuskulma 360 ° Suurin

teho LED 300W.R

Liiketunnistin LX41 valkoinen 230V IP20

Tuotekoodi 15852

Syöttöjännite 230V
Maksimiteho 300W/1m
Kotelointiluokka IP20
Korkeus 75.0mm
Halkaisija 76.0mm
Asennusaukon halkaisija 62mm
Paino 100 g
Laatikossa 50kpl
Rungon väri valkoinen
Käyttöympäristö sisäkäyttöön
Käyttölämpötila -20~40°C
Sertifikaatit CE, RoHS



Liiketunnistin LX42 230V IP20

Tuotekoodi 15851

Syöttöjännite 230V
Maksimiteho 100W/1m
Kotelointiluokka IP20
Leveys 35.0mm
Pituus 57.0mm
Paino 40 g
Laatikossa 100kpl
Käyttöympäristö sisäkäyttöön
Käyttölämpötila -20~40°C
Sertifikaatit CE, RoHS



Liiketunnistin Optonica SKU7317 valkoinen 230V 300W 360° IP20 DALI

Tuotekoodi 22290 DALI dimmable

Brändi [Optonica](#)
Syöttöjännite 230V
Himmennettävä DALI
Teho 300W
Linssin kulma 360
Kotelointiluokka IP20
Korkeus 76.0mm
Halkaisija 58.0mm
Rungon väri valkoinen
Käyttöympäristö sisäkäyttöön
Käyttölämpötila -20~40°C
Takuu 2 vuotta



Liiketunnistin SKYDANCE 4A oven tunnisti 12-24V

Tuotekoodi 17791

Brändi [SKYDANCE](#)

Syöttöjännite 12-24V

Korkeus 7.5mm

Leveys 11.0mm

Pituus 50.0mm

Paketissa 1kpl

Rungon materiaali muovi

Käyttöympäristö sisäkäyttöön

Käyttölämpötila -30° - +55°C

Sertifikaatit CE, EMC, LVD, RoHS

Takuu 5 vuotta

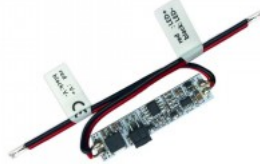

Oven tunnistinkytkin, LED-nauhaan.

Liiketunnistin SKYDANCE Door sensor E1-L+ED 12-24V IP20

Tuotekoodi 16738

Brändi [SKYDANCE](#)

Syöttöjännite 12-24V

Lähtöjännite 12-24V

Maksimiteho 192W/1m

Nimellisvirta 8000mA

Kotelointiluokka IP20

Korkeus 18.0mm

Leveys 33.0mm

Pituus 97.0mm

Rungon materiaali muovi

Käyttöympäristö sisäkäyttöön

Käyttölämpötila -30~55°C

Sertifikaatit CE

Takuu 5 vuotta



Liiketunnistin SKYDANCE Door sensor E1-L+EDC 12-24V IP20

Tuotekoodi 17940

Brändi [SKYDANCE](#)

Syöttöjännite 12-24V

Lähtöjännite 12-24V

Maksimiteho 192W/1m

Nimellisvirta 8000mA

Kotelointiluokka IP20

Korkeus 18.0mm

Leveys 33.0mm

Pituus 97.0mm

Rungon materiaali muovi

Käyttöympäristö sisäkäyttöön

Käyttölämpötila -30~55°C

Sertifikaatit CE

Takuu 5 vuotta



Liiketunnistin SKYDANCE Door sensor ED-VC 24V IP20

Tuotekoodi 17942

Brändi [SKYDANCE](#)

Syöttöjännite 24V

Maksimiteho 24W/1m

Nimellisvirta 1000mA

Kotelointiluokka IP20

Korkeus 31.5mm

Halkaisija 10.5mm

Paketissa 1kpl

Rungon materiaali muovi

Käyttöympäristö sisäkäyttöön

Käyttölämpötila -30° - +50°C

Sertifikaatit CE, EMC, LVD

Takuu 5 vuotta



Liiketunnistin SKYDANCE E1-L 12-24V IP20

Tuotekoodi 19677

Brändi [SKYDANCE](#)

Syöttöjännite 12-24V

Lähtöjännite 12-24V

Maksimiteho 192W/1m

Nimellisvirta 8000mA

Kotelointiluokka IP20

Korkeus 18.0mm

Leveys 33.0mm

Pituus 97.0mm

Rungon materiaali muovi

Käyttöympäristö sisäkäyttöön

Käyttölämpötila -30~55°C

Sertifikaatit CE

Takuu 5 vuotta

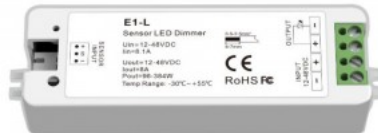

Liiketunnistin SKYDANCE EH-R(WT) valkoinen 230V IP20 0-10V / RF

**Tuotekoodi 18232 0-10V / RF
dimmable**

Brändi [SKYDANCE](#)
 Syöttöjännite 230V
 Himmennettävä 0-10V / RF
 Kotelointiluokka IP20
 Korkeus 51.0mm
 Halkaisija 95.0mm
 Asennusaukon halkaisija 86mm
 Rungon väri valkoinen
 Käyttöympäristö sisäkäyttöön
 Sertifikaatit CE
 Takuu 5 vuotta

Kattoon asennettava PIR-liikeanturi on suunniteltu tehokkaaksi valaistuksen ohjaukseksi sisätiloissa, kuten toimistoissa, kokoushuoneissa ja luokahuoneissa. Anturi sisältää sisäänrakennetun päivänvaloistin, joka havaitsee reaaliaikaisesti ihmisten liikkeitä ja ympäristön valotason. Se tuottaa 0/1-10V-signaalin, joka on yhteensopiva himmennettävien ohjainten ja virtalähteiden kanssa, ja toimii korkeajännite-AC-sisääntulolla, mikä takaa luotettavan toiminnan. Valaistusta voidaan ohjata vaivattomasti Tuya Smart -sovelluksen kautta, joka mahdollistaa anturin herkkyyden, pidon ajan, valmiusaika ja valon havaitsemiskynnyksen säätämisen. Manuaalisia asetuksia voidaan myös tehdä kolmen kätevästi säätimen avulla. Laite toimii RF-kaukosäätimenä, lähettäen 2.4G-signaalia, joka on yhteensopiva RF-LED-ohjainten tai himmennettävien ohjainten ja virtalähteiden kanssa. Tämä älykäs ja monipuolinen ratkaisu parantaa sisätilojen valaistuskokemusta.



Liiketunnistin SKYDANCE ER-AV 24V IP20

Tuotekoodi 17792

Brändi [SKYDANCE](#)

Syöttöjännite 24V

Maksimiteho 36W/1m

Nimellisvirta 1500mA

Kotelointiluokka IP20

Korkeus 30.0mm

Leveys 45.0mm

Pituus 80.0mm

Paketissa 1kpl

Rungon materiaali muovi

Käyttöympäristö sisäkäyttöön

Käyttölämpötila -30° - +50°C

Sertifikaatit CE, EMC, LVD

Takuu 5 vuotta



Piilotettu PIR-liiketunnistinkytkin,
vakiojänniteulostulo, yhdistettävissä
matalajännitteiseen LED-nauhaan.

Liiketunnistin SKYDANCE EW IP20

Tuotekoodi 19678

Brändi [SKYDANCE](#)

Maksimiteho 36W/1m

Kotelointiluokka IP20

Paketissa 1kpl

Rungon materiaali muovi

Käyttöympäristö sisäkäyttöön

Käyttölämpötila -30° - +50°C

Sertifikaatit CE, EMC, LVD

Takuu 5 vuotta



Portaiden ohjain SKYDANCE Sujuva kytkeytyminen portaisiin ES32 5-24V IP20

Tuotekoodi 16087

Brändi [SKYDANCE](#)

Syöttöjännite 5-24V

Lähtöjännite 5-24V

Maksimiteho 768W/1m

Nimellisvirta 1000mA

Kotelointiluokka IP20

Korkeus 25.5mm

Leveys 68.0mm

Pituus 186.0mm

Rungon materiaali muovi

Käyttöympäristö sisäkäyttöön

Sertifikaatit CE

Takuu 5 vuotta

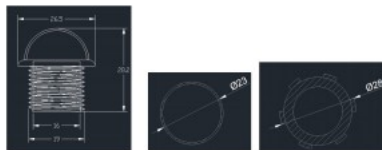
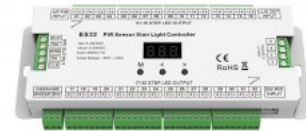

Liiketunnistin SKYDANCE Viibutussensor nauha E1-B 12-24V 12-24V 96W IP20

Tuotekoodi 17819

Brändi [SKYDANCE](#)

Syöttöjännite 12-24V

Lähtöjännite 12-24V

Teho 96W

Maksimiteho 96W/1m

Nimellisvirta 4000mA

Kotelointiluokka IP20

Korkeus 9.0mm

Leveys 4.9mm

Pituus 50.0mm

Paino 10 g

Rungon materiaali alumiini

Käyttöympäristö sisäkäyttöön

Käyttölämpötila -30° - +55°C

Sertifikaatit CE, RoHS, LVD, emc

Takuu 5 vuotta



Aallon tunnistinkytkin. Automaattinen sammutus, valon sääätömahdollisuus. Kytkin tarvitsee vähintään 5x8 mm upotuksen pinnalle.

Liiketunnistin SKYDANCE Viibutussensor nauha E2-B CCT 12-24V 72W IP20

Tuotekoodi 19194

Brändi [SKYDANCE](#)

Syöttöjännite 12-24V

Lähtöjännite 12-24V

Teho 72W

Maksimiteho 72W/1m

Nimellisvirta 3000mA

Kotelointiluokka IP20

Korkeus 5.3mm

Leveys 10.0mm

Pituus 52.0mm

Paino 10 g

Rungon materiaali alumiini

Käyttöympäristö sisäkäyttöön

Käyttölämpötila -30° - +55°C

Sertifikaatit CE, RoHS, LVD, emc

Takuu 5 vuotta



Aallon tunnistinkytkin. Kytkin tarvitsee vähintään 5x8 mm upotuksen pinnalle.

Liiketunnistin STEINEL HF 360-2 valkoinen 230V IP20 DALI

Tuotekoodi 22407 DALI dimmable

Brändi [STEINEL](#)

Syöttöjännite 230V

Himmennettävä DALI

Maksimiteho 2000W/1m

Kotelointiluokka IP20

Rungon väri valkoinen

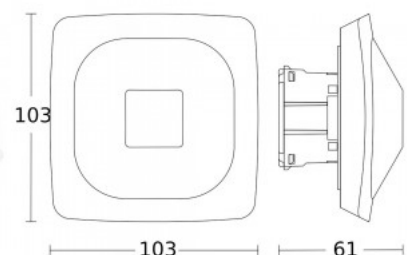

Läsnäolotunnistin STEINEL IR Quattro MICRO valkoinen 230V 1000W IP65

Tuotekoodi 19970

Brändi [STEINEL](#)
Syöttöjännite 230V
Teho 1000W
Maksimiteho 1000W/1m
Kotelointiluokka IP65
Rungon väri valkoinen



Liiketunnistin STEINEL IS 240 DUO musta 230V 1000W IP54

Tuotekoodi 22068

Brändi [STEINEL](#)
Syöttöjännite 230V
Teho 1000W
Maksimiteho 1000W/1m
Kotelointiluokka IP54
Korkeus 90.0mm
Leveys 60.0mm
Pituus 100.0mm
Rungon väri musta



Liiketunnistin STEINEL IS 240 DUO valkoinen 230V 1000W IP54

Tuotekoodi 22069

Brändi [STEINEL](#)
Syöttöjännite 230V
Teho 1000W
Maksimiteho 1000W/1m
Kotelointiluokka IP54
Korkeus 90.0mm
Leveys 60.0mm
Pituus 100.0mm
Rungon väri valkoinen



Liiketunnistin STEINEL IS 345 valkoinen 230V IP54 DALI

Tuotekoodi 22432 DALI dimmable

Brändi [STEINEL](#)
 Syöttöjännite 230V
 Himmennettävä DALI
 Maksimiteho 2000W/1m
 Kotelointiluokka IP54
 Korkeus 95.0mm
 Leveys 95.0mm
 Pituus 65.0mm
 Rungon väri valkoinen



Liiketunnistin STEINEL IS345 MX Highbay 230V IP54 DALI

Tuotekoodi 19971 DALI dimmable

Brändi [STEINEL](#)
 Syöttöjännite 230V
 Himmennettävä DALI
 Kotelointiluokka IP54



Liiketunnistin STEINEL TRUE PRESENCE KNX UP valkoinen 230V IP20

Tuotekoodi 19935

Brändi [STEINEL](#)
Syöttöjännite 230V
Maksimiteho 2000W/1m
Kotelointiluokka IP20
Rungon väri valkoinen

Huipputason läsnäoloanturi, joka havaitsee ihmisen läsnäolon tarkasti ja luotettavasti - jopa silloin, kun liikettä on tuskin ollenkaan. Laite toimii KNX-järjestelmässä ja mahdollistaa valaistuksen, ilmanvaihdon ja muiden rakennustoimintojen automaattisen ohjauksen. Piilotettu asennus ja valkoinen muotoilu sulautuvat huomaamattomasti mihin tahansa sisustukseen.



Liiketunnistin THEBEN LUXA S180BK musta 230V IP55

Tuotekoodi 14339

Brändi [THEBEN](#)
Syöttöjännite 230V
Kotelointiluokka IP55
Rungon väri musta
Rungon materiaali muovi
Kiilto matto
Käyttölämpötila -25 °C - +45°C
Sertifikaatit CE, RoHS
Takuu 2 vuotta

Theben AG Hohenbergstr. 32 72401
Haigerloch GERMANY

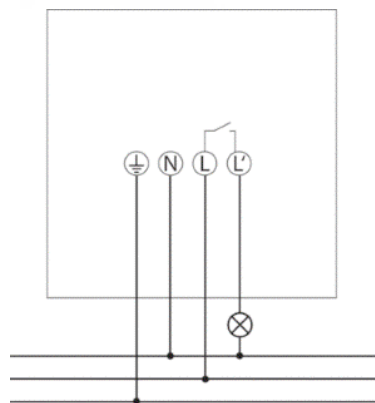
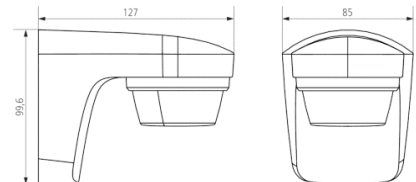

Liiketunnistin THEBEN LUXA S180WH valkoinen 230V IP55

Tuotekoodi 14361

Brändi [THEBEN](#)
 Syöttöjännite 230V
 Kotelointiluokka IP55
 Rungon väri valkoinen
 Rungon materiaali muovi
 Käyttölämpötila -25 °C - +45°C
 Sertifikaatit CE, RoHS

Theben AG Hohenbergstr. 32 72401
 Haigerloch GERMANY

