

Alumiiniprofili ALU PowerLine RPL 35mm 2m

Tuotekoodi 14509

Korkeus 35.0mm
Leveys 35.0mm
Pituus 2000.0mm

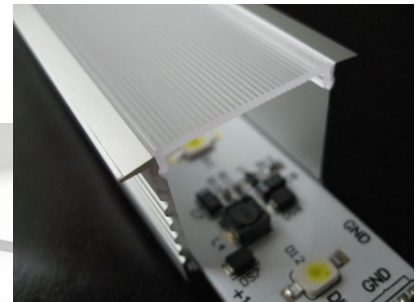
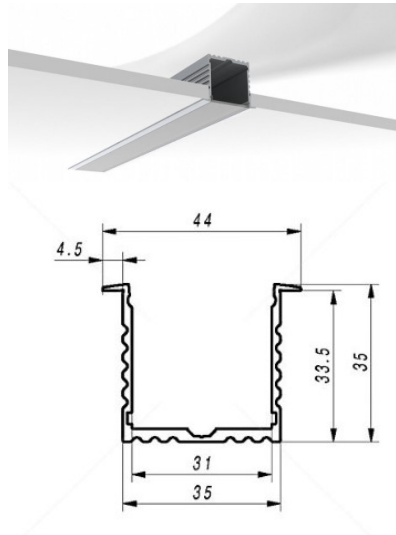

Alumiiniprofili ALU SlimLine Recessed 15mm 2m

Tuotekoodi 13080

Linssin kulma 0
Pituus 2.0mm

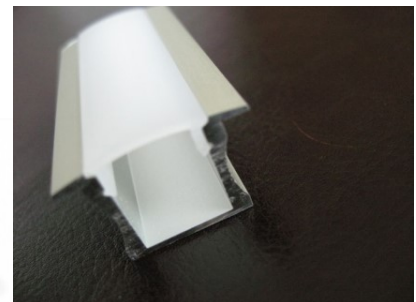
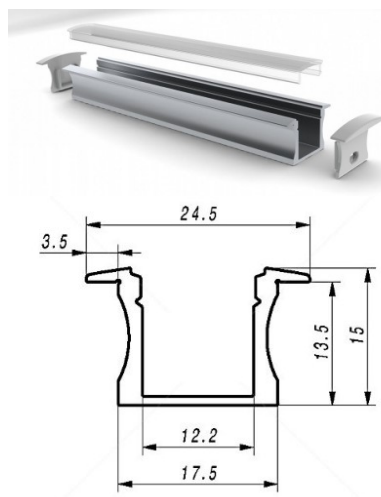

Alumiiniprofili LUMINES Falco 2m hopea

Tuotekoodi 20985

Brändi [LUMINES](#)
Pituus 2020.0mm
Rungon väri hopea
Rungon materiaali alumiini

Hinta ilman kantta!



Alumiiniprofili LUMINES Fasso 2m hopea

Tuotekoodi 22818

Brändi [LUMINES](#)
Korkeus 25.3mm
Leveys 29.6mm
Pituus 2020.0mm
Rungon väri hopea
Rungon materiaali alumiini

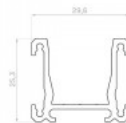

Alumiiniprofili LUMINES Flaro 2m valkoinen

Tuotekoodi 17183

Brändi [LUMINES](#)
Korkeus 18.1mm
Leveys 72.4mm
Pituus 2020.0mm
Rungon väri valkoinen
Rungon materiaali alumiini

Hinta ilman kantta!



Alumiiniprofiili LUMINES Gaudi 2m hopea

Tuotekoodi 19420

Brändi [LUMINES](#)
Korkeus 14.6mm
Leveys 15.6mm
Pituus 2020.0mm
Rungon väri hopea
Rungon materiaali alumiini

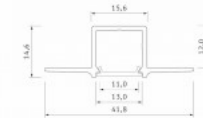
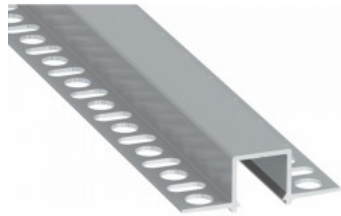

Upotettava alumiiniprofiili. LED House -valikoimasta löydät myös sopivat päätylevyt ja kannet.

Alumiiniprofiili LUMINES Gaudi 2m musta

Tuotekoodi 17880

Brändi [LUMINES](#)
Korkeus 14.6mm
Leveys 15.6mm
Pituus 2020.0mm
Rungon väri musta
Rungon materiaali alumiini

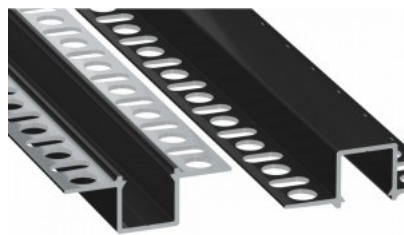

Upotettava musta alumiiniprofiili. LED House -valikoimasta löydät myös sopivat päätylevyt ja kannet.

Alumiiniprofili LUMINES GEMI 2m hopea

Tuotekoodi 17330

Brändi [LUMINES](#)

Korkeus 13.0mm

Leveys 27.2mm

Pituus 2020.0mm

Rungon väri hopea

Rungon materiaali alumiini

Upotettava hopea alumiiniprofili. LED House -valikoimasta löydät myös sopivat päätylevyt ja kannet.

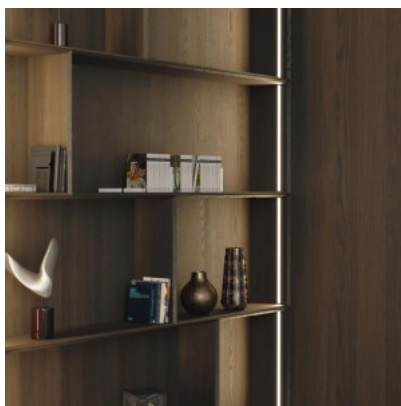
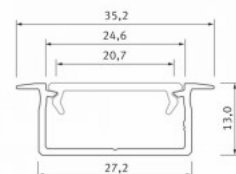

Alumiiniprofili LUMINES GEMI 2m musta

Tuotekoodi 17329

Brändi [LUMINES](#)

Korkeus 13.0mm

Leveys 27.2mm

Pituus 2020.0mm

Rungon väri musta

Rungon materiaali alumiini

Upotettava musta alumiiniprofili. LED House -valikoimasta löydät myös sopivat päätylevyt ja kannet.

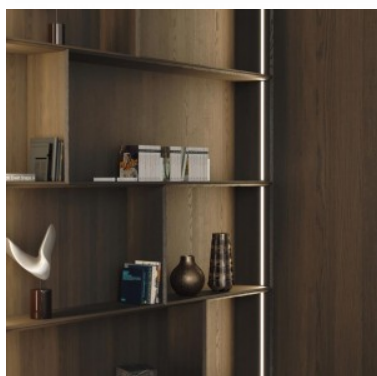
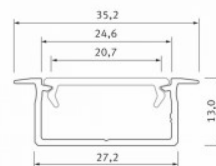

Alumiiniprofili LUMINES GEMI 2m valkoinen

Tuotekoodi 17328

Brändi [LUMINES](#)
Korkeus 13.0mm
Leveys 27.2mm
Pituus 2020.0mm
Rungon väri valkoinen
Rungon materiaali alumiini

Upotettava valkoinen alumiiniprofili.
LED House -valikoimasta löydät myös
sopivat päätylevyt ja kannet.

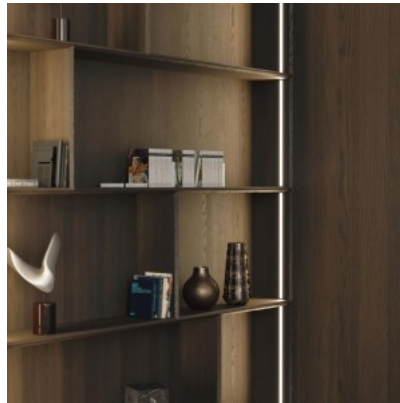
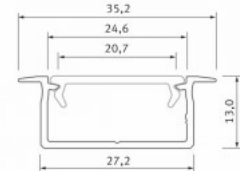

Alumiiniprofili LUMINES GEMI 3m valkoinen

Tuotekoodi 18096

Brändi [LUMINES](#)
Korkeus 13.0mm
Leveys 27.2mm
Pituus 3000.0mm
Rungon väri valkoinen
Rungon materiaali alumiini

Upotettava valkoinen alumiiniprofili.
LED House -valikoimasta löydät myös
sopivat päätylevyt ja kannet.

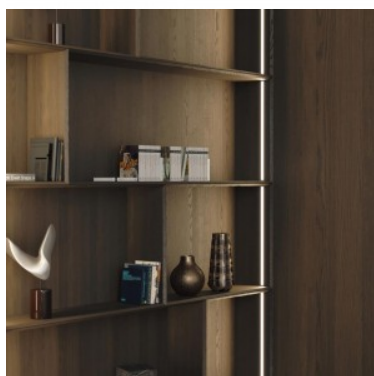
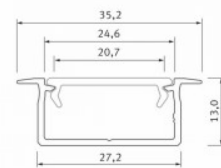

Alumiiniprofili LUMINES Hiro 2m hopea

Tuotekoodi 19148

Brändi [LUMINES](#)
Korkeus 14.6mm
Leveys 57.4mm
Pituus 2000.0mm
Rungon väri hopea
Rungon materiaali alumiini
Kiilto matto

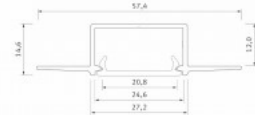
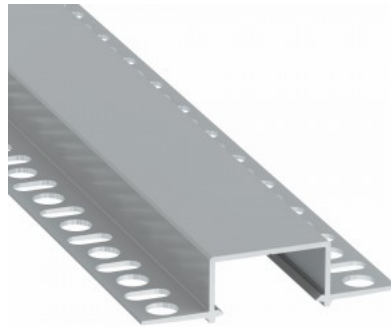

Hinta ilman kantta!

Alumiiniprofili LUMINES HIRO 2m musta

Tuotekoodi 19255

Brändi [LUMINES](#)
Korkeus 14.6mm
Leveys 27.2mm
Pituus 2020.0mm
Rungon väri musta
Rungon materiaali alumiini



Alumiiniprofili LUMINES inSILEDA 2m hopea

Tuotekoodi 16120

Brändi [LUMINES](#)
Korkeus 18.1mm
Leveys 38.4mm
Pituus 2020.0mm
Rungon väri hopea
Rungon materiaali alumiini
Kiilto matto

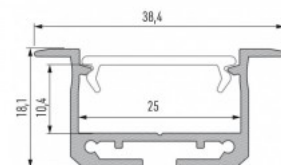

Hinta ilman kantta!

Alumiiniprofili LUMINES INSO 2m hopea

Tuotekoodi 14560

Brändi [LUMINES](#)
Korkeus 30.0mm
Leveys 43.0mm
Rungon väri hopea
Rungon materiaali alumiini

Hinta ilman kantta!

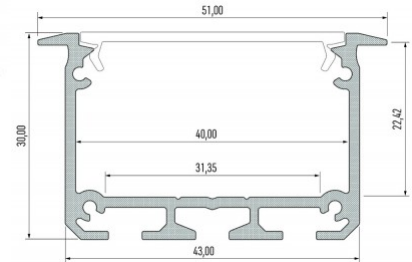

Alumiiniprofili LUMINES INSO 2m valkoinen

Tuotekoodi 15471

Brändi [LUMINES](#)
Korkeus 30.0mm
Leveys 43.0mm
Pituus 2020.0mm
Rungon väri valkoinen
Rungon materiaali alumiini

Hinta ilman kantta!

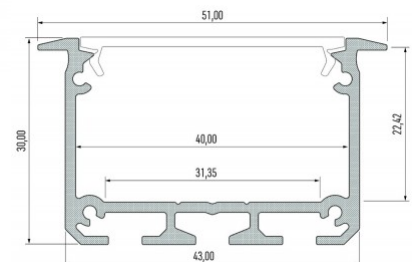

Alumiiniprofili LUMINES INSO 3m hopea

Tuotekoodi 14653

Brändi [LUMINES](#)
Korkeus 30.0mm
Leveys 43.0mm
Pituus 3000.0mm
Rungon väri hopea
Rungon materiaali alumiini

Hinta ilman kantta!

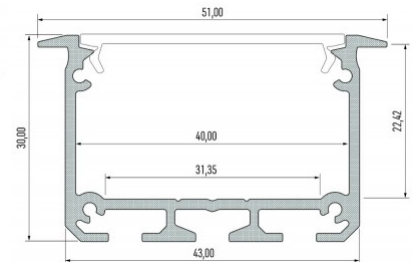

Alumiiniprofili LUMINES INSO 3m musta

Tuotekoodi 16452

Brändi [LUMINES](#)
Korkeus 30.0mm
Leveys 43.0mm
Pituus 3000.0mm
Rungon väri musta
Rungon materiaali alumiini

Hinta ilman kantta!

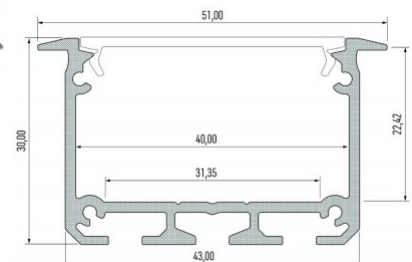

Alumiiniprofili LUMINES INSO 3m valkoinen

Tuotekoodi 22280

Brändi [LUMINES](#)
Korkeus 30.0mm
Leveys 43.0mm
Pituus 3000.0mm
Rungon väri valkoinen
Rungon materiaali alumiini

Hinta ilman kantta!

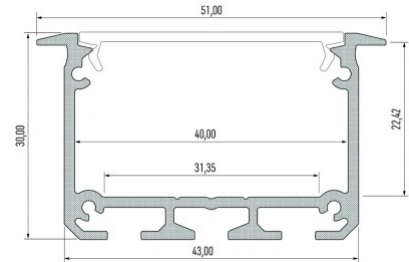

Alumiiniprofili LUMINES IPA12 2m hopea

Tuotekoodi 16894

Brändi [LUMINES](#)
Korkeus 20.4mm
Leveys 44.1mm
Pituus 2020.0mm
Rungon väri hopea
Rungon materiaali alumiini

Hinta ilman kantta!

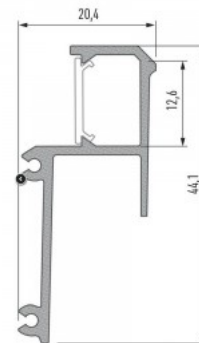

Alumiiniprofili LUMINES IPA16 2m hopea

Tuotekoodi 17271

Brändi [LUMINES](#)
Korkeus 20.4mm
Leveys 44.1mm
Pituus 2020.0mm
Paketissa 1kpl
Rungon väri hopea
Rungon materiaali alumiini

Hinta ilman kantta!

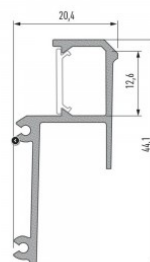

Alumiiniprofiili LUMINES NIPO 2m hopea

Tuotekoodi 20953

Brändi [LUMINES](#)
Pituus 2020.0mm
Rungon väri hopea
Rungon materiaali alumiini

Upotettava musta alumiiniprofiili. LED House -valikoimasta löydät myös sopivat päätylevyt ja kannet.

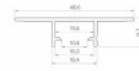

Alumiiniprofiili LUMINES NIPO 3m hopea

Tuotekoodi 20951

Brändi [LUMINES](#)
Pituus 3000.0mm
Rungon väri hopea
Rungon materiaali alumiini

Upotettava musta alumiiniprofiili. LED House -valikoimasta löydät myös sopivat päätylevyt ja kannet.

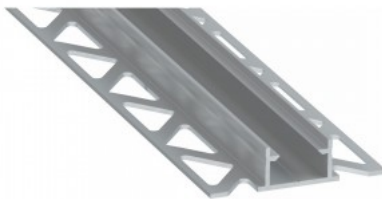

Alumiiniprofili LUMINES SORGA 3m hopea

Tuotekoodi 15488

Brändi [LUMINES](#)
Korkeus 43.7mm
Leveys 117.6mm
Pituus 3020.0mm
Rungon väri hopea
Rungon materiaali alumiini

Hinta ilman kantta!

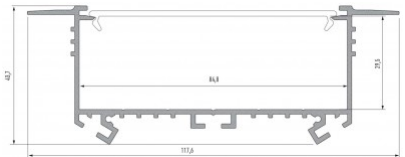

Alumiiniprofili LUMINES Subli valkoinen 2m

Tuotekoodi 15055

Brändi [LUMINES](#)
Pituus 2000.0mm

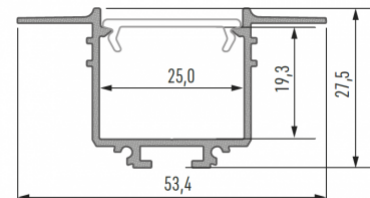

Alumiiniprofili LUMINES TERRA 2m hopea

Tuotekoodi 14539

Brändi [LUMINES](#)
Korkeus 9.0mm
Leveys 20.0mm
Pituus 2020.0mm
Rungon väri hopea
Rungon materiaali alumiini

Hinta ilman kantta!

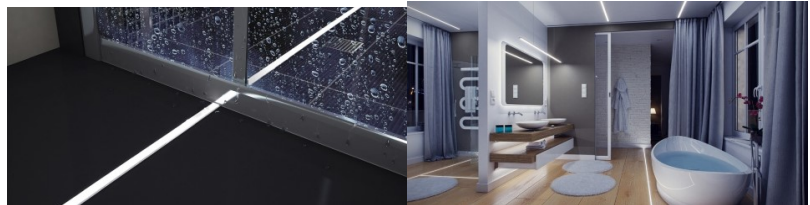
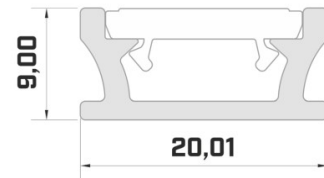

Alumiiniprofili LUMINES TERRA 2m kultainen

Tuotekoodi 19122

Brändi [LUMINES](#)
Korkeus 9.0mm
Leveys 20.0mm
Pituus 2020.0mm
Rungon väri kultainen
Rungon materiaali alumiini

Hinta ilman kantta!

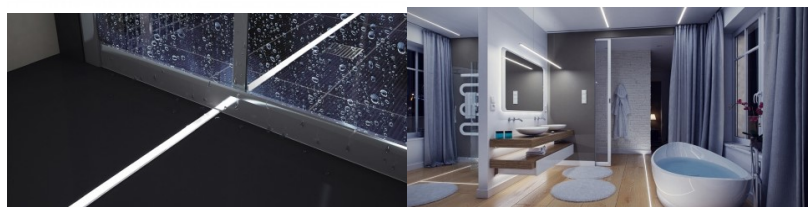
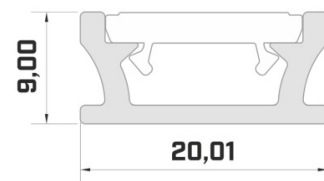

Alumiiniprofili LUMINES Tiano hopea 2m harmaa

Tuotekoodi 15056

Brändi [LUMINES](#)
Pituus 2000.0mm
Rungon väri harmaa

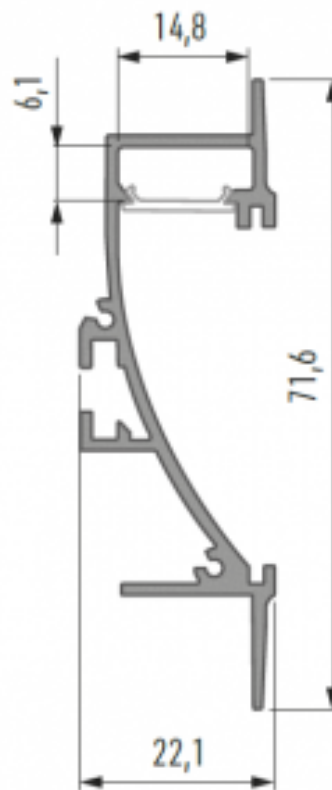

Alumiiniprofili LUMINES Tiano white 2m valkoinen

Tuotekoodi 16445

Brändi [LUMINES](#)
Pituus 2020.0mm
Rungon väri valkoinen

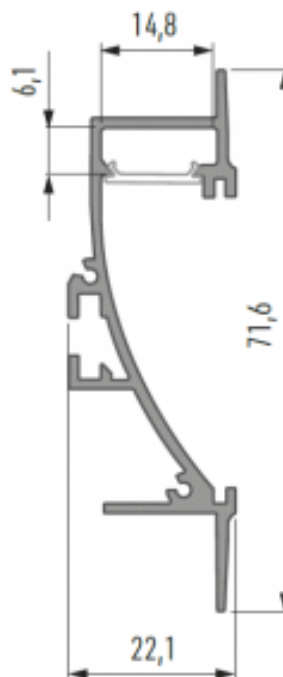

Alumiiniprofili LUMINES Type B 2m hopea

Tuotekoodi 14513

Brändi [LUMINES](#)
Korkeus 9.3mm
Leveys 16.0mm
Pituus 2020.0mm
Rungon väri hopea
Rungon materiaali alumiini

Hinta ilman kantta!

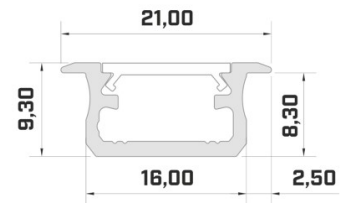

Alumiiniprofili LUMINES Type B 2m inox

Tuotekoodi 15053

Brändi [LUMINES](#)
Korkeus 9.3mm
Leveys 16.0mm
Rungon väri inox
Rungon materiaali alumiini

Hinta ilman kantta!

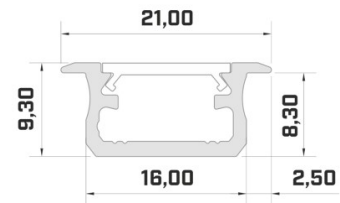

Alumiiniprofili LUMINES Type B 2m kultainen

Tuotekoodi 19116

Brändi [LUMINES](#)
Korkeus 9.3mm
Leveys 16.0mm
Pituus 2020.0mm
Rungon väri kultainen
Rungon materiaali alumiini

Hinta ilman kantta!

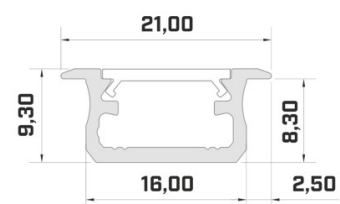

Alumiiniprofili LUMINES Type B 2m musta

Tuotekoodi 15174

Brändi [LUMINES](#)
Korkeus 9.3mm
Leveys 16.0mm
Pituus 2020.0mm
Rungon väri musta
Rungon materiaali alumiini

Hinta ilman kantta!

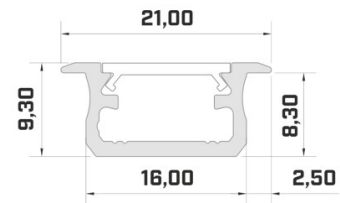
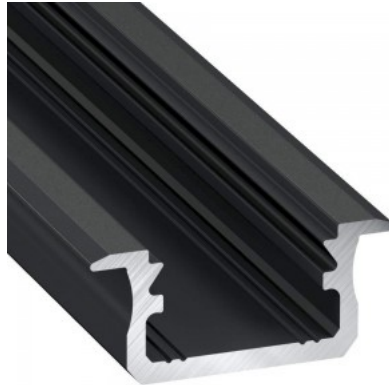

Alumiiniprofili LUMINES Type B 2m valkoinen

Tuotekoodi 15637

Brändi [LUMINES](#)
Korkeus 9.3mm
Leveys 16.0mm
Pituus 2020.0mm
Rungon väri valkoinen
Rungon materiaali alumiini

Hinta ilman kantta!

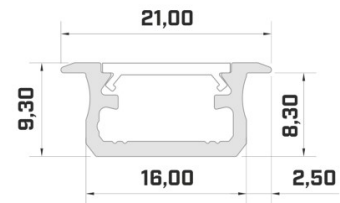

Alumiiniprofili LUMINES Type B 3m hopea

Tuotekoodi 16346

Brändi [LUMINES](#)
Korkeus 9.3mm
Leveys 16.0mm
Pituus 3000.0mm
Rungon väri hopea
Rungon materiaali alumiini

Hinta ilman kantta!

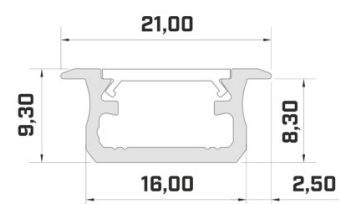

Alumiiniprofili LUMINES Type B 3m musta

Tuotekoodi 16241

Brändi [LUMINES](#)
Korkeus 9.3mm
Leveys 16.0mm
Pituus 3000.0mm
Rungon väri musta
Rungon materiaali alumiini

Hinta ilman kantta!

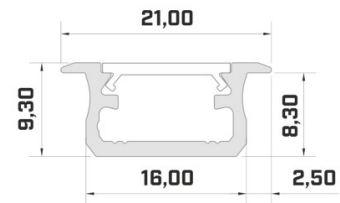
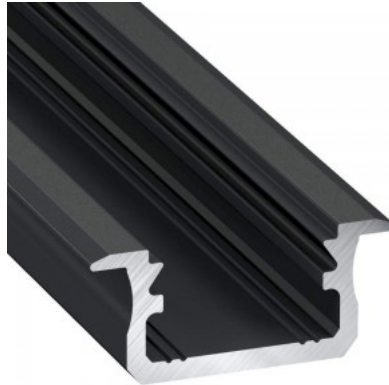

Alumiiniprofili LUMINES Type B 3m valkoinen

Tuotekoodi 17583

Brändi [LUMINES](#)
Korkeus 9.3mm
Leveys 16.0mm
Pituus 3000.0mm
Rungon väri valkoinen
Rungon materiaali alumiini

Hinta ilman kantta!

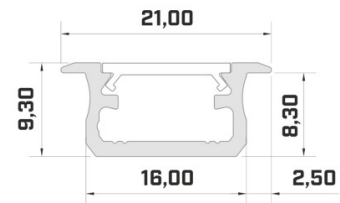

Alumiiniprofili LUMINES Type G 2m hopea

Tuotekoodi 14535

Brändi [LUMINES](#)
Korkeus 18.0mm
Leveys 22.0mm
Pituus 2020.0mm
Rungon väri hopea
Rungon materiaali alumiini

Hinta ilman kantta!

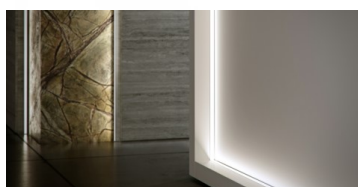
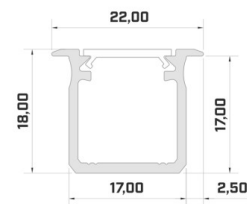

Alumiiniprofili LUMINES Type G 2m kultainen

Tuotekoodi 19119

Brändi [LUMINES](#)
Korkeus 18.0mm
Leveys 22.0mm
Pituus 2020.0mm
Rungon väri kultainen
Rungon materiaali alumiini

Hinta ilman kantta!

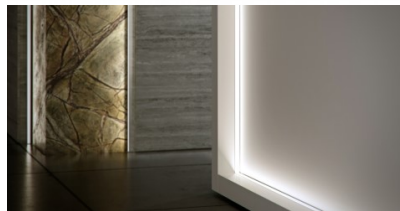
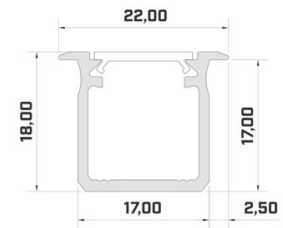
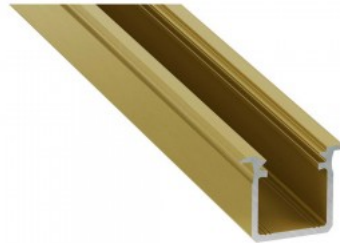

Alumiiniprofili LUMINES Type G 2m musta

Tuotekoodi 14785

Brändi [LUMINES](#)
Korkeus 18.0mm
Leveys 22.0mm
Pituus 2020.0mm
Rungon väri musta
Rungon materiaali alumiini

Hinta ilman kantta!

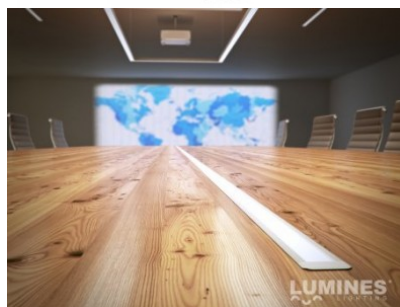
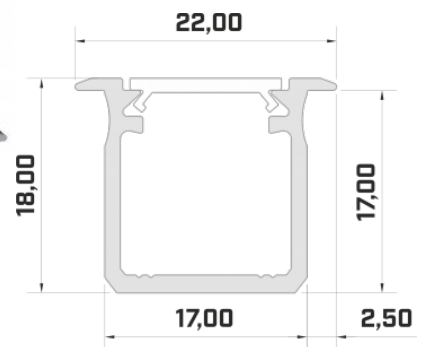

Alumiiniprofili LUMINES Type G 2m valkoinen

Tuotekoodi 14786

Brändi [LUMINES](#)
Korkeus 18.0mm
Leveys 22.0mm
Rungon väri valkoinen
Rungon materiaali alumiini

Hinta ilman kantta!

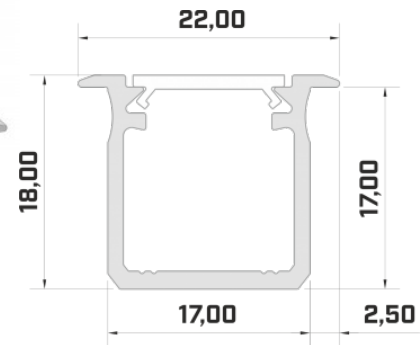

Alumiiniprofili LUMINES Type G 3m hopea

Tuotekoodi 16363

Brändi [LUMINES](#)
Korkeus 18.0mm
Leveys 22.0mm
Pituus 3000.0mm
Rungon väri hopea
Rungon materiaali alumiini

Hinta ilman kantta!

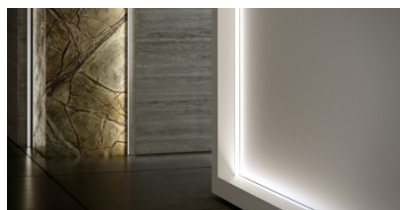
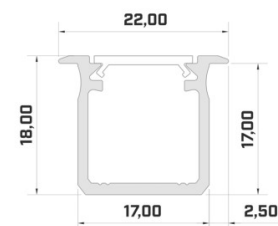

Alumiiniprofili LUMINES Type G 3m musta

Tuotekoodi 14811

Brändi [LUMINES](#)
Korkeus 18.0mm
Leveys 22.0mm
Pituus 2020.0mm
Rungon väri musta
Rungon materiaali alumiini

Hinta ilman kantta!

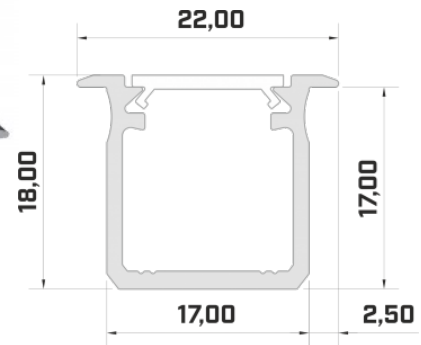

Alumiiniprofili LUMINES Type J 2m hopea

Tuotekoodi 16813

Brändi [LUMINES](#)
Korkeus 18.0mm
Leveys 17.0mm
Pituus 2020.0mm
Rungon väri hopea
Rungon materiaali alumiini

Hinta ilman kantta!

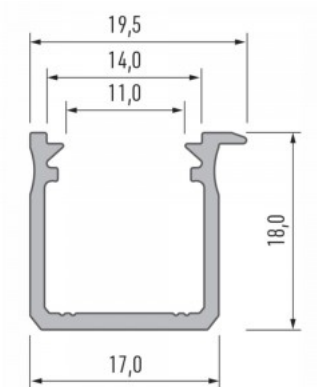

Alumiiniprofiili LUMINES Type Q18 2m

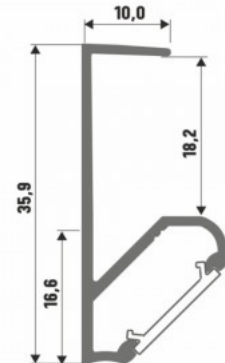

Tuotekoodi 17349

Brändi [LUMINES](#)
Korkeus 35.9mm
Leveys 10.0mm
Pituus 2000.0mm
Rungon materiaali alumiini

Hinta ilman kantta!



Alumiiniprofiili LUMINES type U 2m hopea

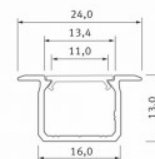

Tuotekoodi 17327

Brändi [LUMINES](#)
Korkeus 13.0mm
Leveys 16.0mm
Pituus 2020.0mm
Rungon väri hopea
Rungon materiaali alumiini

Upotettava alumiiniprofiili. LED House -valikoimasta löydät myös sopivat päätylevyt ja kannet.

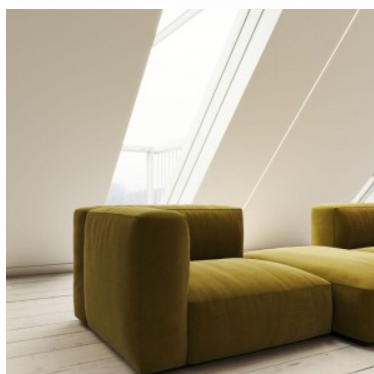

Alumiiniprofili LUMINES type U 2m musta

Tuotekoodi 17326

Brändi [LUMINES](#)

Korkeus 13.0mm

Leveys 16.0mm

Pituus 2020.0mm

Rungon väri musta

Rungon materiaali alumiini

Upotettava musta alumiiniprofili. LED House -valikoimasta löydät myös sopivat päätylevyt ja kannet.

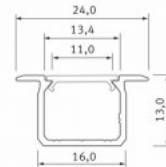

Alumiiniprofili LUMINES type U 2m valkoinen

Tuotekoodi 17325

Brändi [LUMINES](#)

Korkeus 13.0mm

Leveys 16.0mm

Pituus 2020.0mm

Rungon väri valkoinen

Rungon materiaali alumiini

Upotettava valkoinen alumiiniprofili. LED House -valikoimasta löydät myös sopivat päätylevyt ja kannet.

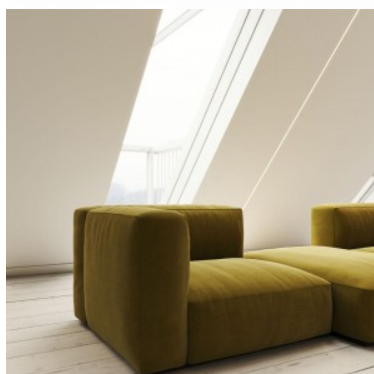
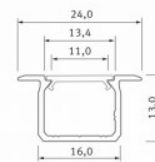

Alumiiniprofili LUMINES Type W 2m musta

Tuotekoodi 20208

Brändi [LUMINES](#)
Korkeus 9.3mm
Leveys 16.0mm
Pituus 2020.0mm
Rungon väri musta
Rungon materiaali alumiini



Hinta ilman kantta!

Alumiiniprofili LUMINES Type Z 2m hopea

Tuotekoodi 14672

Brändi [LUMINES](#)
Korkeus 7.0mm
Leveys 16.0mm
Pituus 2020.0mm
Rungon väri hopea
Rungon materiaali alumiini
Kiilto matto

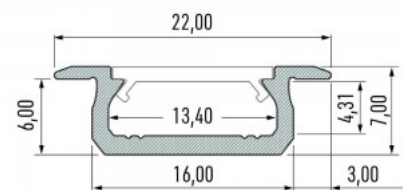

Hinta ilman kantta!

Alumiiniprofili LUMINES Type Z 2m inox

Tuotekoodi 15513

Brändi [LUMINES](#)
Korkeus 7.0mm
Leveys 16.0mm
Pituus 2020.0mm
Rungon väri inox
Rungon materiaali alumiini
Kiilto matto

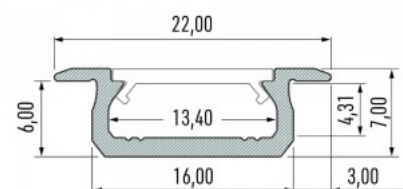

Hinta ilman kantta!

Alumiiniprofili LUMINES Type Z 2m kultainen

Tuotekoodi 19121

Brändi [LUMINES](#)
Korkeus 7.0mm
Leveys 16.0mm
Pituus 2020.0mm
Rungon väri kultainen
Rungon materiaali alumiini
Kiilto matto

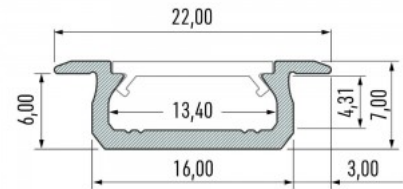

Hinta ilman kantta!

Alumiiniprofili LUMINES Type Z 2m musta

Tuotekoodi 15048

Brändi [LUMINES](#)
Korkeus 7.0mm
Leveys 16.0mm
Pituus 2020.0mm
Rungon väri musta
Rungon materiaali alumiini
Kiilto matto

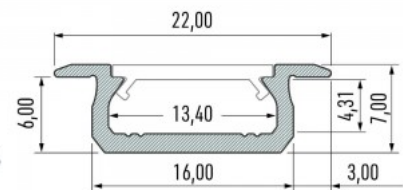

Hinta ilman kantta!

Alumiiniprofili LUMINES Type Z 2m valkoinen

Tuotekoodi 20708

Brändi [LUMINES](#)
Korkeus 7.0mm
Leveys 16.0mm
Pituus 2002.0mm
Rungon väri valkoinen
Rungon materiaali alumiini
Kiilto matto

Alumiiniprofili LUMINES Type Z 3m hopea

Tuotekoodi 18098

Brändi [LUMINES](#)
Korkeus 7.0mm
Leveys 16.0mm
Pituus 3000.0mm
Rungon väri hopea
Rungon materiaali alumiini
Kiilto matto

Hinta ilman kantta!

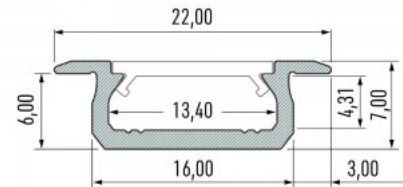

Alumiiniprofili LUMINES Type Z 3m musta

Tuotekoodi 22019

Brändi [LUMINES](#)
Korkeus 7.0mm
Leveys 16.0mm
Pituus 3000.0mm
Rungon väri musta
Rungon materiaali alumiini
Kiilto matto

Hinta ilman kantta!

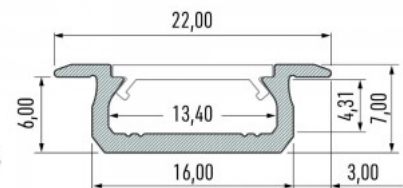

Alumiiniprofili LUMINES Type Z 3m valkoinen

Tuotekoodi 16985

Brändi [LUMINES](#)
Korkeus 7.0mm
Leveys 16.0mm
Pituus 3000.0mm
Rungon väri valkoinen
Rungon materiaali alumiini
Kiilto matto

Hinta ilman kantta!

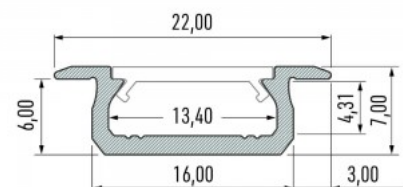

Alumiiniprofili LUZ NEGRA Amsterdam 3m hopea

Tuotekoodi 14685

Brändi [LUZ NEGRA](#)
 Leveys 30.0mm
 Pituus 3000.0mm
 Rungon väri hopea
 Rungon materiaali alumiini
 Kiilto matto

Hinta ilman kantta!

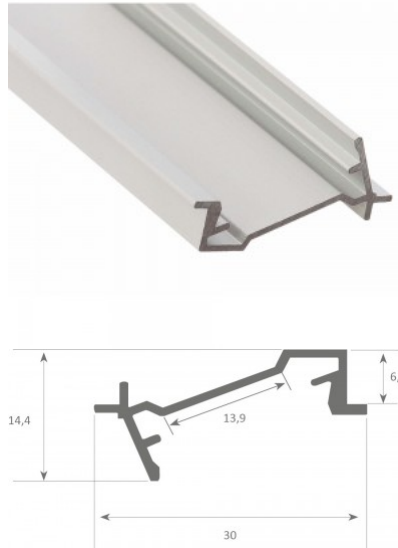

Alumiiniprofili LUZ NEGRA Berlin 2m hopea

Tuotekoodi 13339

Brändi [LUZ NEGRA](#)
 Korkeus 12.0mm
 Leveys 16.0mm
 Pituus 2000.0mm
 Rungon väri hopea
 Rungon materiaali alumiini
 Kiilto matto

Hinta ilman kantta!

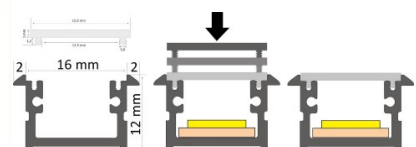
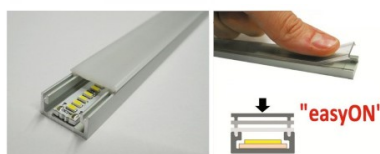
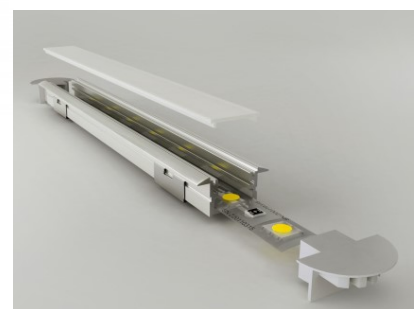

Alumiiniprofili LUZ NEGRA Berlin XL 2m hopea

Tuotekoodi 13507

Brändi [LUZ NEGRA](#)

Korkeus 12.5mm

Leveys 28.4mm

Pituus 2000.0mm

Rungon väri hopea

Rungon materiaali alumiini

Kiilto matto

Hinta ilman kantta!



Alumiiniprofili LUZ NEGRA Berlin XL 3m hopea

Tuotekoodi 15604

Brändi [LUZ NEGRA](#)

Korkeus 12.5mm

Leveys 28.4mm

Pituus 3000.0mm

Rungon väri hopea

Rungon materiaali alumiini

Kiilto matto

Hinta ilman kantta!



Alumiiniprofili LUZ NEGRA Dublin 2m hopea

Tuotekoodi 13343

Brändi [LUZ NEGRA](#)
Korkeus 11.0mm
Leveys 26.7mm
Pituus 2000.0mm
Rungon väri hopea
Rungon materiaali alumiini
Kiilto matto

Hinta ilman kantta!

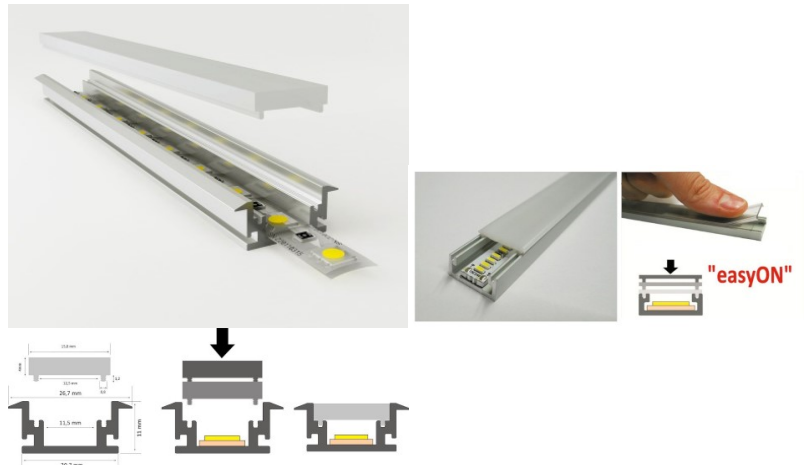

Alumiiniprofili LUZ NEGRA Dublin XL 3m hopea IP65

Tuotekoodi 16044

Brändi [LUZ NEGRA](#)
Kotelointiluokka IP65
Korkeus 26.1mm
Leveys 21.3mm
Pituus 3000.0mm
Rungon väri hopea
Rungon materiaali alumiini
Kiilto matto

Hinta ilman kantta!

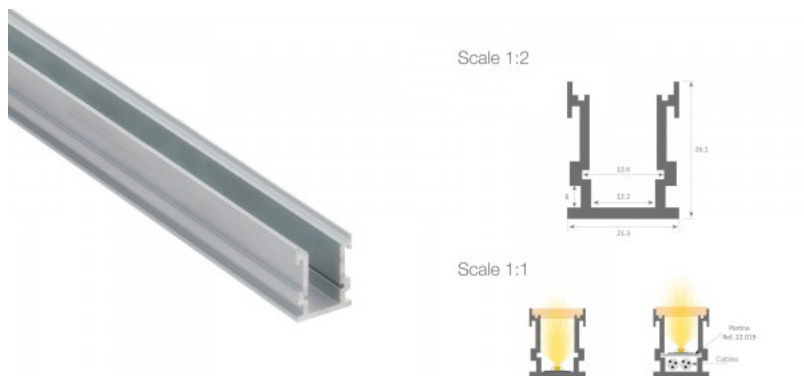

Alumiiniprofili LUZ NEGRA Frankfurt 2m hopea

Tuotekoodi 13340

Brändi [LUZ NEGRA](#)
Korkeus 7.5mm
Leveys 16.1mm
Pituus 2000.0mm
Rungon väri hopea
Rungon materiaali alumiini
Kiilto matto

Hinta ilman kantta!

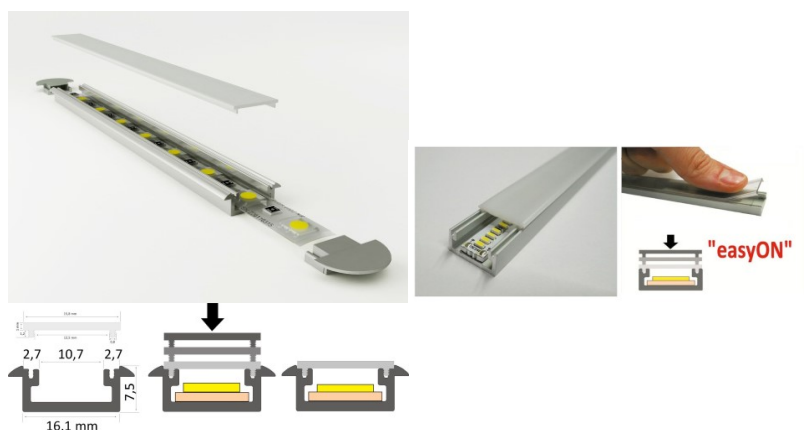

Alumiiniprofili LUZ NEGRA Montana 2m hopea

Tuotekoodi 14679

Brändi [LUZ NEGRA](#)
Korkeus 14.0mm
Pituus 2000.0mm
Rungon väri hopea
Rungon materiaali alumiini
Kiilto matto

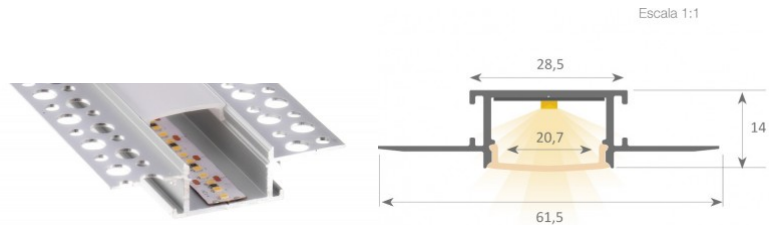

Hinta ilman kantta!

Alumiiniprofili LUZ NEGRA Texas 2m hopea

Tuotekoodi 19645

Brändi [LUZ NEGRA](#)
Korkeus 12.5mm
Leveys 28.4mm
Pituus 2000.0mm
Rungon väri hopea
Rungon materiaali alumiini
Kiilto matto

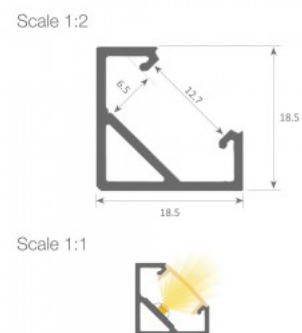

Hinta ilman kantta!

Alumiiniprofili TOPMET Begtin12 1m harmaa

Tuotekoodi 18527

Brändi [TOPMET](#)
Korkeus 6.6mm
Leveys 14.4mm
Pituus 1000.0mm
Rungon väri harmaa
Rungon materiaali alumiini

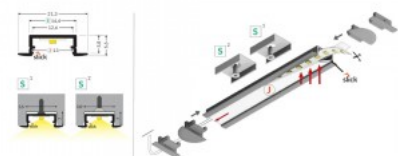

Alumiiniprofili TOPMET Begtin12 1m non-anodized harmaa

Tuotekoodi 18507

Brändi [TOPMET](#)
Korkeus 6.6mm
Leveys 14.4mm
Pituus 1000.0mm
Rungon väri harmaa
Rungon materiaali alumiini

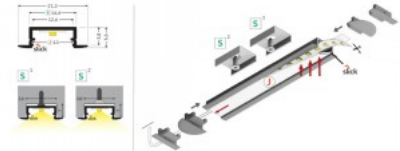

Alumiiniprofili TOPMET Begtin12 2m musta

Tuotekoodi 19312

Brändi [TOPMET](#)
Korkeus 6.6mm
Leveys 14.4mm
Pituus 2000.0mm
Rungon väri musta
Rungon materiaali alumiini

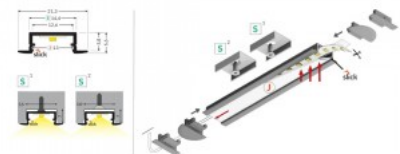

Alumiiniprofili TOPMET Begtin12 2m non-anodized harmaa

Tuotekoodi 18419

Brändi [TOPMET](#)
Korkeus 6.6mm
Leveys 14.4mm
Pituus 2000.0mm
Rungon väri harmaa
Rungon materiaali alumiini

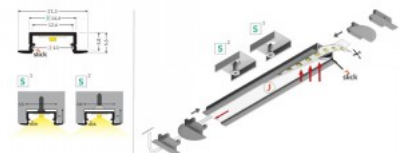

Alumiiniprofiili TOPMET DIAGONAL14 2m alumiinin

Tuotekoodi 18438

Brändi [TOPMET](#)
Pituus 2000.0mm
Rungon väri alumiinin
Rungon materiaali alumiini

Alumiiniprofiili on erinomainen tapa luoda esteettinen ja käytännöllinen valaistusratkaisu muuten varjoon jääviin paikkoihin. Kulmaan asennettava alumiiniprofiili sopii hyvin efektiivivalaistukseen keittiössä keittiökaapeissa tai työtason yläpuolella, hyllyjen ja laatikoiden valaistamiseen vaatekaapeissa, tunnelmavalaukukseen olohuoneessa perinteisten listojen sijaan, koriste-esineiden ja kirjojen korostamiseen hyllyillä, portaiden askelmien valaistukseen käytävillä ja moniin muihin eri paikkoihin. LED House valikoimasta löydät alumiiniprofiilin lisäksi sopivan LED-nauhan, suojuksen ja kaikki muut tarvittavat tarvikkeet! Valaise maailmasi LED-talon ammattilaisten avulla - [katso projektiportfoliomme täältä!](#)

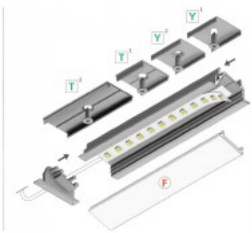
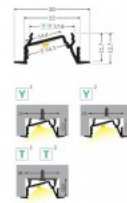

Alumiiniprofiili TOPMET DIAGONAL14 2m musta

Tuotekoodi 18266

Brändi [TOPMET](#)
Pituus 2000.0mm
Rungon väri musta
Rungon materiaali alumiini

Alumiiniprofiili on erinomainen tapa luoda esteettinen ja käytännöllinen valaistusratkaisu muuten varjoon jääviin paikkoihin. Kulmaan asennettava alumiiniprofiili sopii hyvin efektiivivalaistukseen keittiössä keittiökaapeissa tai työtason yläpuolella, hyllyjen ja laatikoiden valaistamiseen vaatekaapeissa, tunnelmavalaukukseen olohuoneessa perinteisten listojen sijaan, koriste-esineiden ja kirjojen korostamiseen hyllyillä, portaiden askelmien valaistukseen käytävillä ja moniin muihin eri paikkoihin. LED House valikoimasta löydät alumiiniprofiilin lisäksi sopivan LED-nauhan, suojuksen ja kaikki muut tarvittavat tarvikkeet! Valaise maailmasi LED-talon ammattilaisten avulla - [katso projektiportfoliomme täältä!](#)

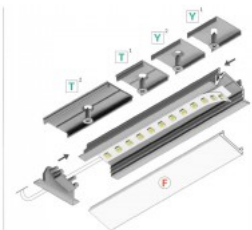
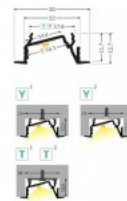

Alumiiniprofiili TOPMET DIAGONAL14 2m valkoinen

Tuotekoodi 18521

Brändi [TOPMET](#)
Pituus 2000.0mm
Rungon väri valkoinen
Rungon materiaali alumiini

Alumiiniprofiili on erinomainen tapa luoda esteettinen ja käytännöllinen valaistusratkaisu muuten varjoon jääviin paikkoihin. Kulmaan asennettava alumiiniprofiili sopii hyvin efektiivivalaistukseen keittiössä keittiökaapeissa tai työtason yläpuolella, hyllyjen ja laatikoiden valaistamiseen vaatekaapeissa, tunnelmavalaukukseen olohuoneessa perinteisten listojen sijaan, koriste-esineiden ja kirjojen korostamiseen hyllyillä, portaiden askelmien valaistukseen käytävillä ja moniin muihin eri paikkoihin. LED House valikoimasta löydät alumiiniprofiilin lisäksi sopivan LED-nauhan, suojuksen ja kaikki muut tarvittavat tarvikkeet! Valaise maailmasi LED-talon ammattilaisten avulla - [katso projektiportfoliomme täältä!](#)

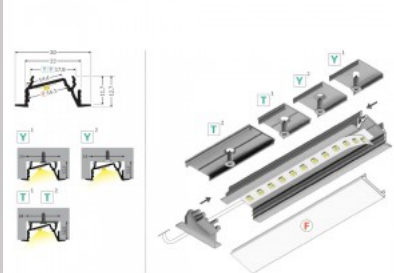

Alumiiniprofiili TOPMET FLOOR12 K/U 2m harmaa

Tuotekoodi 16056

Brändi [TOPMET](#)
Korkeus 24.0mm
Leveys 33.4mm
Pituus 2000.0mm
Rungon väri harmaa

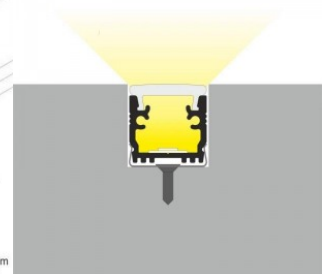
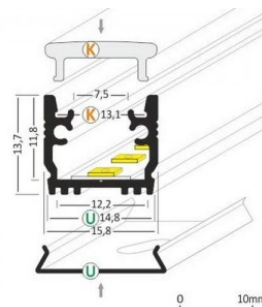

Alumiiniprofili TOPMET GROOVE10 2m harmaa

Tuotekoodi 18465

Brändi [TOPMET](#)
Korkeus 7.0mm
Leveys 18.0mm
Pituus 2000.0mm
Rungon väri harmaa
Rungon materiaali alumiini

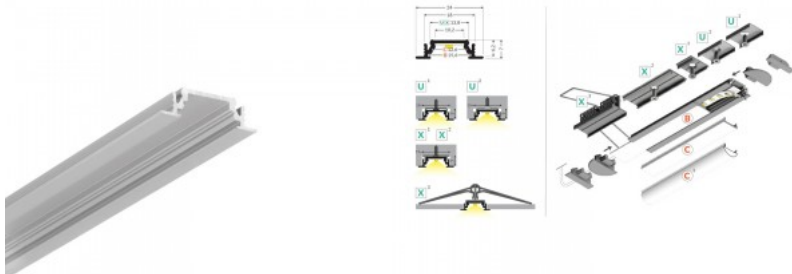

Alumiiniprofili TOPMET Groove10 BC/UX 2m musta

Tuotekoodi 20088

Brändi [TOPMET](#)
Pituus 2000.0mm
Rungon väri musta



Alumiiniprofili TOPMET Groove14 1m musta

Tuotekoodi 18496

Brändi [TOPMET](#)
Korkeus 8.0mm
Leveys 22.0mm
Pituus 1000.0mm
Rungon väri musta
Rungon materiaali alumiini

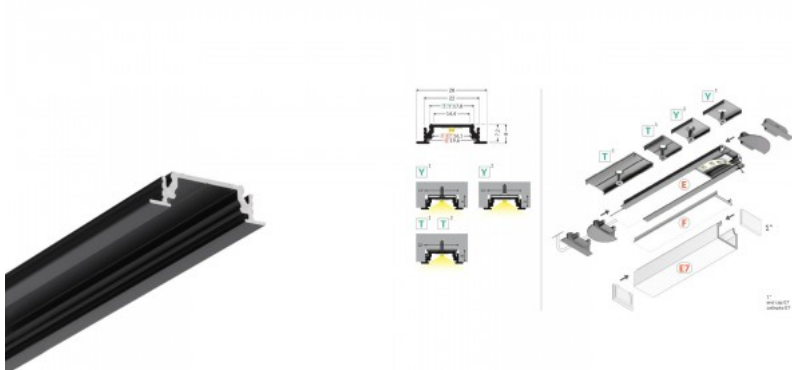

Alumiiniprofili TOPMET Groove14 2m musta

Tuotekoodi 18442

Brändi [TOPMET](#)
Korkeus 8.0mm
Leveys 22.0mm
Pituus 2000.0mm
Rungon väri musta
Rungon materiaali alumiini

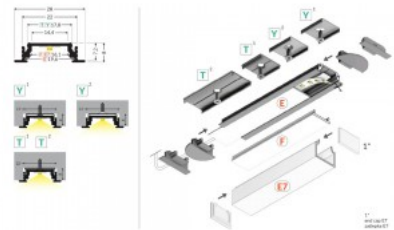

Alumiiniprofili TOPMET Groove14 2m valkoinen

Tuotekoodi 18441

Brändi [TOPMET](#)
Korkeus 8.0mm
Leveys 22.0mm
Pituus 2000.0mm
Rungon väri valkoinen
Rungon materiaali alumiini

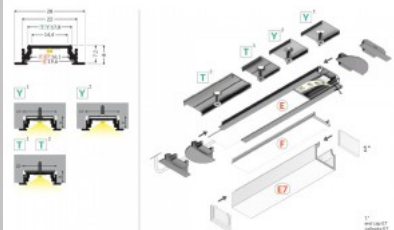

Alumiiniprofili TOPMET Groove14 3m

Tuotekoodi 20852

Brändi [TOPMET](#)
Korkeus 8.0mm
Leveys 28.0mm
Pituus 3000.0mm

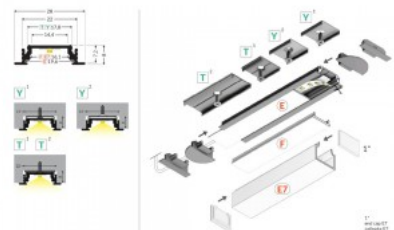

Alumiiniprofili TOPMET Hi8 2m harmaa

Tuotekoodi 18471

Brändi [TOPMET](#)
Pituus 2000.0mm
Rungon väri harmaa
Rungon materiaali alumiini

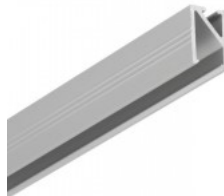

Alumiiniprofili TOPMET HIDE10 2m harmaa

Tuotekoodi 20094

Brändi [TOPMET](#)
Korkeus 14.7mm
Leveys 50.4mm
Pituus 2000.0mm
Rungon väri harmaa
Rungon materiaali alumiini

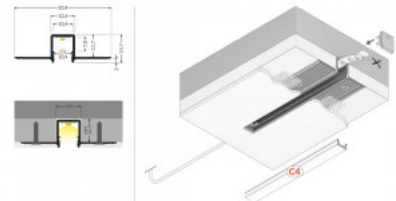
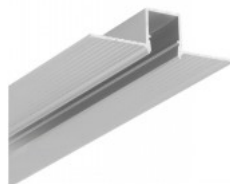

Alumiiniprofili TOPMET HIDE10 3m harmaa

Tuotekoodi 17226

Brändi [TOPMET](#)
Korkeus 14.7mm
Leveys 50.4mm
Pituus 3000.0mm
Rungon väri harmaa
Rungon materiaali alumiini

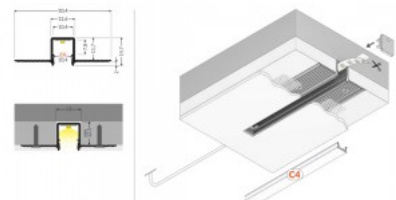
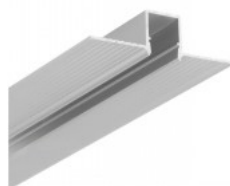

Alumiiniprofili TOPMET LINEA-IN20 1m hopea

Tuotekoodi 18504

Brändi [TOPMET](#)
Korkeus 20.4mm
Leveys 23.0mm
Pituus 1000.0mm
Rungon väri hopea
Rungon materiaali alumiini

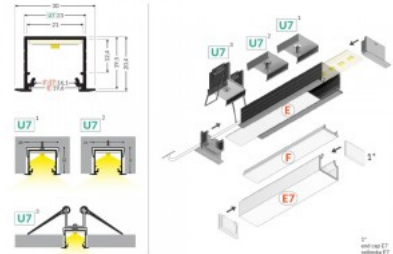
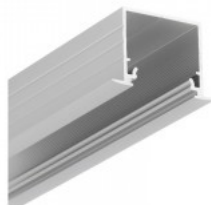

Alumiiniprofili TOPMET LINEA-IN20 2m hopea

Tuotekoodi 18417

Brändi [TOPMET](#)
Korkeus 20.4mm
Leveys 23.0mm
Pituus 2000.0mm
Rungon väri hopea
Rungon materiaali alumiini

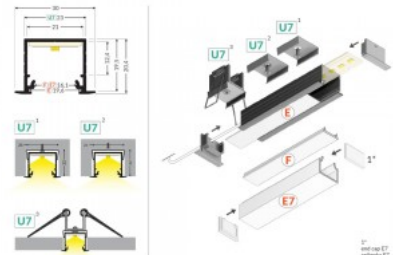
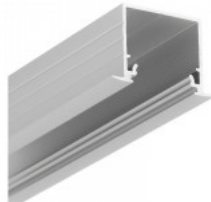

Alumiiniprofili TOPMET LINEA-IN20 2m musta

Tuotekoodi 18449

Brändi [TOPMET](#)
Korkeus 20.4mm
Leveys 23.0mm
Pituus 2000.0mm
Rungon väri musta
Rungon materiaali alumiini

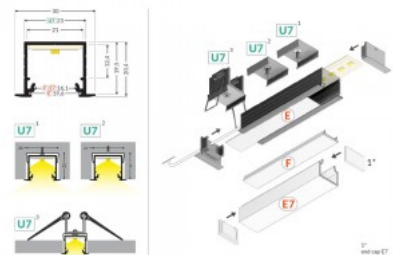
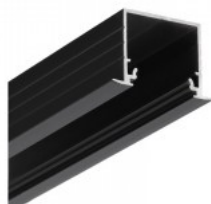

Alumiiniprofili TOPMET SMART-IN10 2m musta

Tuotekoodi 18430

Brändi [TOPMET](#)
Korkeus 12.0mm
Leveys 12.0mm
Pituus 2000.0mm
Rungon väri musta
Rungon materiaali alumiini

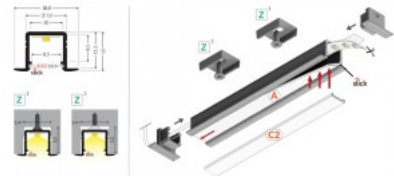

Alumiiniprofili TOPMET SMART-IN10 2m non-anodized hopea

Tuotekoodi 18505

Brändi [TOPMET](#)
Korkeus 12.0mm
Leveys 12.0mm
Pituus 2000.0mm
Rungon väri hopea
Rungon materiaali alumiini

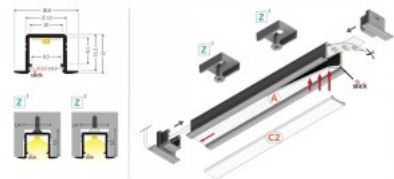

Alumiiniprofili TOPMET SMART-IN10 2m valkoinen

Tuotekoodi 18431

Brändi [TOPMET](#)
Korkeus 12.0mm
Leveys 12.0mm
Pituus 2000.0mm
Rungon väri valkoinen
Rungon materiaali alumiini



Alumiiniprofili TOPMET SMART-IN10 3m musta

Tuotekoodi 19180

Brändi [TOPMET](#)
 Korkeus 12.0mm
 Leveys 12.0mm
 Pituus 3000.0mm
 Rungon väri musta
 Rungon materiaali alumiini
 Käyttöympäristö sisäkäyttöön



Alumiiniprofili TOPMET SMART-IN10 3m non-anodized

Tuotekoodi 18510

Brändi [TOPMET](#)
 Korkeus 12.0mm
 Leveys 12.0mm
 Pituus 3000.0mm
 Rungon materiaali alumiini



Alumiiniprofili TOPMET SMART-IN10 4m musta

Tuotekoodi 19181

Brändi [TOPMET](#)
 Korkeus 12.0mm
 Leveys 12.0mm
 Pituus 4000.0mm
 Rungon väri musta
 Rungon materiaali alumiini

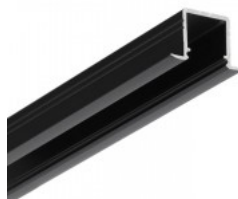

Alumiiniprofili TOPMET SMART-IN16 2m valkoinen

Tuotekoodi 18517

Brändi [TOPMET](#)
Pituus 2000.0mm
Rungon väri valkoinen
Rungon materiaali alumiini

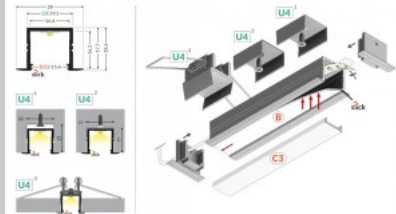

Alumiiniprofili TOPMET SMART-IN16 3m harmaa

Tuotekoodi 18494

Brändi [TOPMET](#)
Pituus 3000.0mm
Rungon väri harmaa
Rungon materiaali alumiini

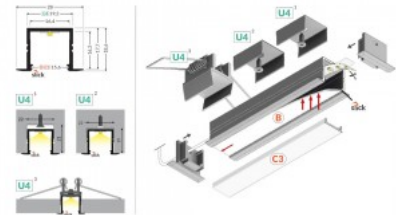

Alumiiniprofili TOPMET SMOOTH12 2m non-anodized harmaa

Tuotekoodi 18420

Brändi [TOPMET](#)
Pituus 2000.0mm
Rungon väri harmaa
Rungon materiaali alumiini

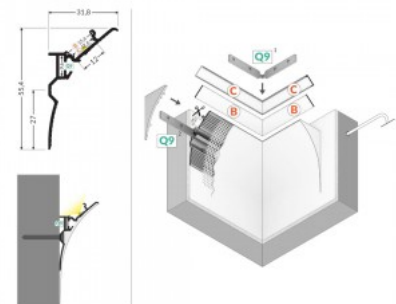

Alumiiniprofiili TOPMET UNI-TILE12 180deg C PLU 2m hopea

Tuotekoodi 18297

Brändi [TOPMET](#)

Korkeus 11.5mm

Leveys 33.5mm

Pituus 2000.0mm

Rungon väri hopea

Upotettava alumiiniprofiili, joka on suunniteltu asennettavaksi enintään 10 mm paksujen laattojen väliin. Sen tärkein etu on mahdollisuus integroida LED-nauhat (enintään 12 mm leveät) laatoitusratkaisuihin, mikä takaa tasaisen ja esteettisen valonjaon.

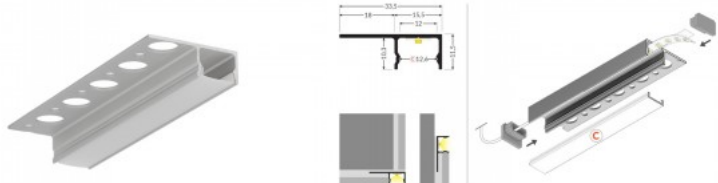

Alumiiniprofiili TOPMET UNI-TILE12 180deg C PLU 3m hopea

Tuotekoodi 18095

Brändi [TOPMET](#)

Korkeus 11.5mm

Leveys 33.5mm

Pituus 3000.0mm

Rungon väri hopea

Upotettava alumiiniprofiili, joka on suunniteltu asennettavaksi enintään 10 mm paksujen laattojen väliin. Sen tärkein etu on mahdollisuus integroida LED-nauhat (enintään 12 mm leveät) laatoitusratkaisuihin, mikä takaa tasaisen ja esteettisen valonjaon.

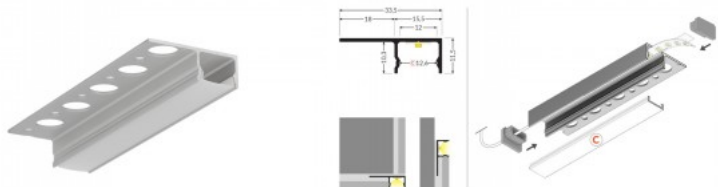

Alumiiniprofiili TOPMET UNI-TILE12 270deg 2m harmaa

Tuotekoodi 20095

Brändi [TOPMET](#)

Pituus 2000.0mm

Rungon väri harmaa

Upotettava alumiiniprofiili, joka on suunniteltu asennettavaksi enintään 10 mm paksujen laattojen väliin. Sen tärkein etu on mahdollisuus integroida LED-nauhat (enintään 12 mm leveät) laatoitusratkaisuihin, mikä takaa tasaisen ja esteettisen valonjaon.

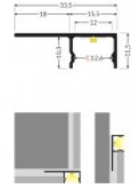

Alumiiniprofiili TOPMET VARIO30-04 2m harmaa

Tuotekoodi 18443

Brändi [TOPMET](#)

Korkeus 15.9mm

Leveys 33.4mm

Pituus 2000.0mm

Rungon väri harmaa

Rungon materiaali alumiini

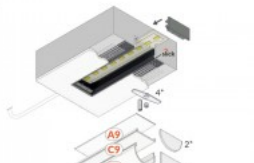
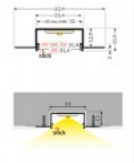
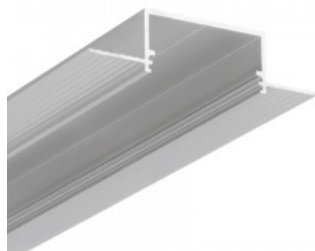

Alumiiniprofiili TOPMET VARIO30-06 2m hopea

Tuotekoodi 16395

Brändi [TOPMET](#)

Korkeus 14.0mm

Leveys 33.4mm

Pituus 2000.0mm

Rungon väri hopea

Rungon materiaali alumiini

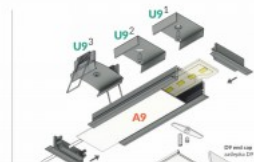

Alumiiniprofili TOPMET VARIO30-06 2m musta

Tuotekoodi 16394

Brändi [TOPMET](#)
Korkeus 14.0mm
Leveys 33.4mm
Pituus 2000.0mm
Rungon väri musta
Rungon materiaali alumiini

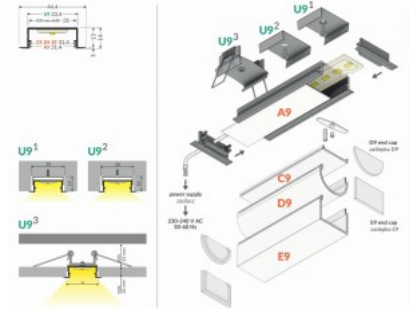
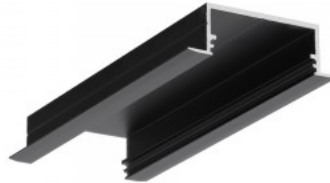

Alumiiniprofili TOPMET VARIO30-06 2m valkoinen

Tuotekoodi 17030

Brändi [TOPMET](#)
Korkeus 14.0mm
Leveys 33.4mm
Pituus 2000.0mm
Laatikossa 20kpl
Rungon väri valkoinen
Rungon materiaali alumiini

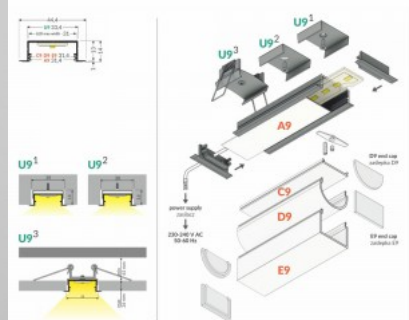

Alumiiniprofili TOPMET VARIO30-06 3m valkoinen

Tuotekoodi 18531

Brändi [TOPMET](#)
Pituus 3000.0mm
Rungon väri valkoinen
Rungon materiaali alumiini

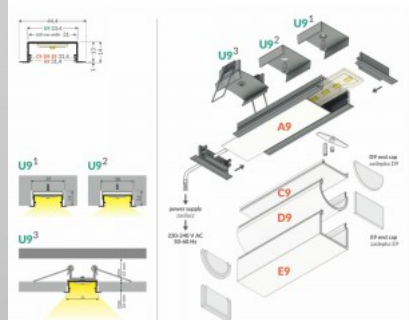

Alumiiniprofili TOPMET VARIO30-06 4m valkoinen

Tuotekoodi 18490

Brändi [TOPMET](#)
Pituus 4050.0mm
Rungon väri valkoinen
Rungon materiaali alumiini

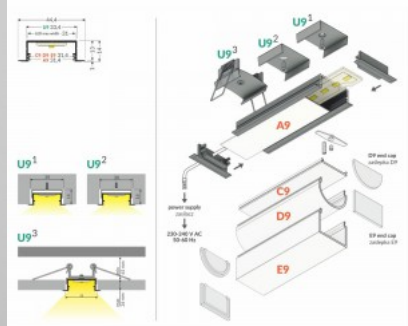

Alumiiniprofili TOPMET VARIO30-07 2m musta

Tuotekoodi 16336

Brändi [TOPMET](#)
Korkeus 24.0mm
Leveys 33.4mm
Pituus 2000.0mm
Rungon väri musta
Rungon materiaali alumiini

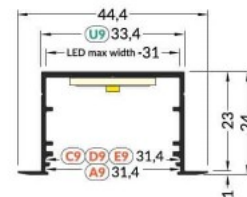
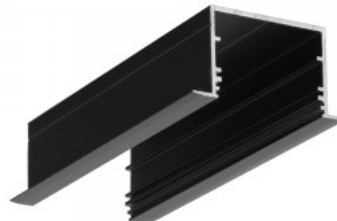

Alumiiniprofili TOPMET VARIO30-07 2m valkoinen

Tuotekoodi 15989

Brändi [TOPMET](#)
Korkeus 24.0mm
Leveys 33.4mm
Pituus 2000.0mm
Rungon väri valkoinen
Rungon materiaali alumiini

