

Virtakytkin ON-OFF keinukytkintä 12A, pyöreä 30mm valkoinen IP40

Tuotekoodi 14229

Kotelointiluokka IP40
Korkeus 43.0mm
Halkaisija 30.0mm
Paketissa 1kpl
Rungon väri valkoinen
Rungon materiaali muovi
Kiilto matto
Käyttöympäristö sisäkäyttöön
Sertifikaatit CE



Virtakytkin ON-OFF keinukytkintä 6A, pyöreä 20mm musta

Tuotekoodi 14888

Halkaisija 19.8mm
Rungon väri musta



Virtakytkin ON-OFF keinukytkintä 6A, pyöreä 20mm valkoinen

Tuotekoodi 20029

Halkaisija 19.8mm
Rungon väri valkoinen



Kytkimen painike SIEMENS 1-ne Delta Style 5TG7141 valkoinen IP20

Tuotekoodi 19585

Brändi SIEMENS
Kotelointiluokka IP20
Rungon väri valkoinen



Kytkimen painike SIEMENS 1-ne platinametall Delta Style 5TG7141-1 hopea IP20

Tuotekoodi 19429

Brändi SIEMENS
Kotelointiluokka IP20
Rungon väri hopea



Kytkimen painike SIEMENS 1-ne Profil 5TG7801 valkoinen IP20

Tuotekoodi 18830

Brändi SIEMENS
Kotelointiluokka IP20
Rungon väri valkoinen
Rungon materiaali muovi



Kytkimen painike SIEMENS 2 slot Delta Style 5TG7145 valkoinen IP20

Tuotekoodi 19586

Brändi SIEMENS
Kotelointiluokka IP20
Rungon väri valkoinen



Kytkimen painike SIEMENS 2 slot Delta Style 5TG7145-1 hopea IP20

Tuotekoodi 19571

Brändi SIEMENS
Kotelointiluokka IP20
Rungon väri hopea



Sisäosa SIEMENS 2-pooluseline lüliti IP20

Tuotekoodi 18914

Brändi SIEMENS
Kotelointiluokka IP20

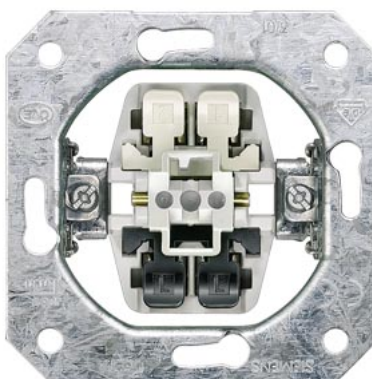

Peitelevy SIEMENS Antennikeskplaat TV/R/SAT Delta IP20

Tuotekoodi 18919

Brändi SIEMENS
Kotelointiluokka IP20



Peitelevy SIEMENS Cat 3,Cat 5,Cat 6 pesale kirjaväljaga 5TG2546 valkoinen IP20

Tuotekoodi 18904

Brändi SIEMENS
Kotelointiluokka IP20
Rungon väri valkoinen



Sisäosa SIEMENS CAT 6 2-ne plast krone 13410405 IP20

Tuotekoodi 18923

Brändi SIEMENS
Kotelointiluokka IP20



Sisäosa SIEMENS CAT 6 pesa 1-ne plast krone 13410401 IP20

Tuotekoodi 18924

Brändi SIEMENS
Kotelointiluokka IP20



Kytkimen painike SIEMENS Delta i-system kella sümbooliga valkoinen IP20

Tuotekoodi 22110

Brändi SIEMENS
Kotelointiluokka IP20
Korkeus 70.0mm
Leveys 70.0mm
Pituus 40.0mm
Rungon väri valkoinen



Kytkimen painike SIEMENS Delta i-system kella sümbooliga valkoinen IP20

Tuotekoodi 18882

Brändi SIEMENS
Kotelointiluokka IP20
Korkeus 70.0mm
Leveys 70.0mm
Pituus 40.0mm
Rungon väri valkoinen



Kytkimen painike SIEMENS Delta I-system kella sümboliga valkoinen IP20

Tuotekoodi 22109

Brändi SIEMENS
Kotelointiluokka IP20
Rungon väri valkoinen



Kytkimen painike SIEMENS Delta I/O sümbolitega valkoinen IP20

Tuotekoodi 21901

Brändi SIEMENS
Kotelointiluokka IP20
Rungon väri valkoinen



Kytkimen painike SIEMENS Delta Miro Soft musta IP20

Tuotekoodi 20517

Brändi SIEMENS
Kotelointiluokka IP20
Korkeus 55.0mm
Leveys 55.0mm
Rungon väri musta

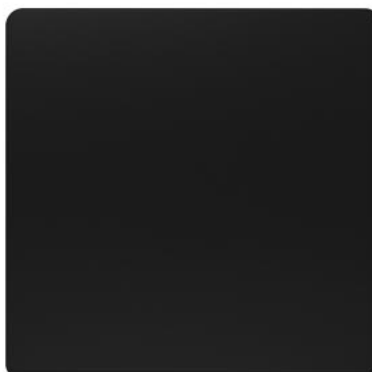

Kytkimen painike SIEMENS Delta Miro Soft musta IP20

Tuotekoodi 20518

Brändi SIEMENS
Kotelointiluokka IP20
Korkeus 55.0mm
Leveys 55.0mm
Rungon väri musta
Käyttöympäristö sisäkäyttöön



Peitelevy SIEMENS Delta Profil dimmer cover 5TC8904 valkoinen IP20

Tuotekoodi 19526

Brändi SIEMENS
Kotelointiluokka IP20
Rungon väri valkoinen



Peitelevy SIEMENS Delta Style Cat 3-6 5TG1394 valkoinen IP20

Tuotekoodi 19584

Brändi SIEMENS
Kotelointiluokka IP20
Rungon väri valkoinen



Sisäosa SIEMENS Delta Style IP20

Tuotekoodi 19581

Brändi SIEMENS
Kotelointiluokka IP20
Korkeus 68.0mm
Leveys 68.0mm



Kytkimen painike SIEMENS Delta valkoinen IP20

Tuotekoodi 21900

Brändi SIEMENS
Kotelointiluokka IP20
Rungon väri valkoinen



Sisäosa SIEMENS dimmer elekt. 0-10v vedrulüliti IP20

Tuotekoodi 18915

Brändi SIEMENS
Kotelointiluokka IP20



Peitelevy SIEMENS Dimmerile Soft musta IP20

Tuotekoodi 22089

Brändi SIEMENS
Koteloitusluokka IP20
Korkeus 70.0mm
Leveys 70.0mm
Pituus 40.0mm
Rungon väri musta



Sisäosa SIEMENS Dimmerlüliti elekt. trafole 10-600w IP20

Tuotekoodi 18846

Brändi SIEMENS
Koteloitusluokka IP20



Tiiviste SIEMENS for socket 5TG4318 IP44

Tuotekoodi 19074

Brändi SIEMENS
Koteloitusluokka IP44



Sisäosa SIEMENS Grupilüliti 5TA2155 IP20

Tuotekoodi 18814

Brändi SIEMENS
Kotelointiluokka IP20

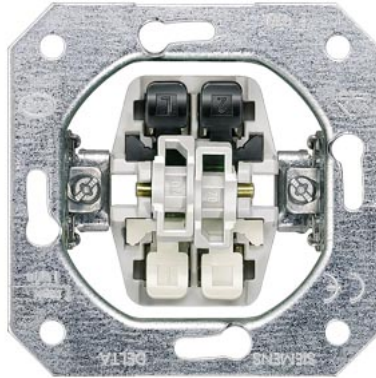

Sisäosa SIEMENS Grupivedrulüliti sisu 5TD2111 IP20

Tuotekoodi 19099

Brändi SIEMENS
Kotelointiluokka IP20

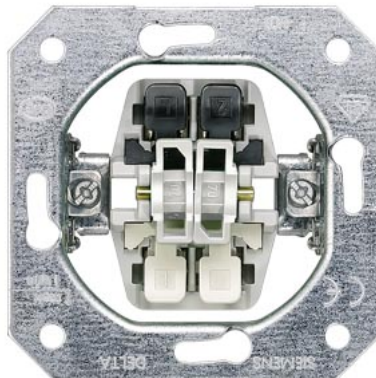

Sisäosa SIEMENS Grupiveksellüliti 5TA2118 IP20

Tuotekoodi 18813

Brändi SIEMENS
Kotelointiluokka IP20

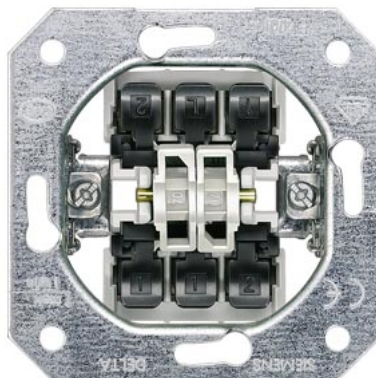

Lampun sisäosa SIEMENS Huumlamp valge IP20

Tuotekoodi 22449

Brändi SIEMENS
Kotelointiluokka IP20
Rungon materiaali lasi



Kytkimen painike SIEMENS i-system 1-ne 5TG6201 valkoinen IP20

Tuotekoodi 18935

Brändi SIEMENS
Kotelointiluokka IP20
Rungon väri valkoinen

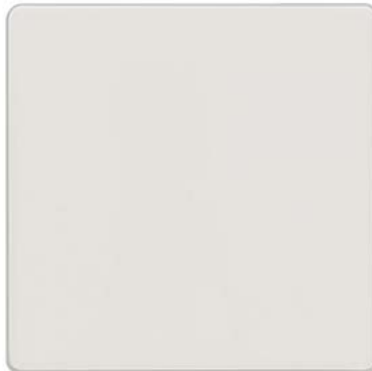

Kytkimen painike SIEMENS i-system 1-ne 5TG6221 hiilikuitu IP20

Tuotekoodi 18895

Brändi SIEMENS
Kotelointiluokka IP20
Rungon väri hiilikuitu



Kytkimen painike SIEMENS i-system 1-ne märktulega 5TG6200 valkoinen IP20

Tuotekoodi 18871

Brändi SIEMENS
Kotelointiluokka IP20
Rungon väri valkoinen



Kytkimen painike SIEMENS i-system 2-ne 5TG6205 valkoinen IP20

Tuotekoodi 18894

Brändi SIEMENS
Kotelointiluokka IP20
Rungon väri valkoinen



Kytkimen painike SIEMENS i-system 2-ne 5TG6225 hiilikuitu IP20

Tuotekoodi 18896

Brändi SIEMENS
Kotelointiluokka IP20
Rungon väri hiilikuitu



Kytkimen painike SIEMENS i-system 2-ne 5TG6275 kermanvärinen IP20

Tuotekoodi 18897

Brändi SIEMENS
Kotelointiluokka IP20
Rungon väri kermanvärinen



Kytkimen painike SIEMENS i-system 2-ne märktulega 5TG6224 hiilikuitu IP20

Tuotekoodi 18878

Brändi SIEMENS
Kotelointiluokka IP20
Rungon väri hiilikuitu



Kytkimen painike SIEMENS i-system 2-ne märktulega 5TG6244 alumiinin IP20

Tuotekoodi 18877

Brändi SIEMENS
Kotelointiluokka IP20
Rungon väri alumiinin



Kytkimen painike SIEMENS i-system 2-ne märktulega 5TG6204 valkoinen IP20

Tuotekoodi 18875

Brändi SIEMENS
Kotelointiluokka IP20
Rungon väri valkoinen



Kytkimen painike SIEMENS i-system 2-ne märktulega 5TG6274 kermanvärinen IP20

Tuotekoodi 18876

Brändi SIEMENS
Kotelointiluokka IP20
Rungon väri kermanvärinen

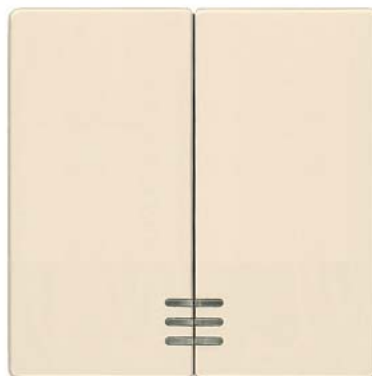

Peitelevy SIEMENS i-system Cat 3-6 pesale 5TG1257 alumiinin IP20

Tuotekoodi 18827

Brändi SIEMENS
Kotelointiluokka IP20
Rungon väri alumiinin



Peitelevy SIEMENS i-system Cat 3-6 pesale 5TG1227 hiilikuitu IP20

Tuotekoodi 18828

Brändi SIEMENS
Koteloitusluokka IP20
Rungon väri hiilikuitu



Peitelevy SIEMENS i-system dimmerile 5TC8900-1AM alumiinin IP20

Tuotekoodi 19569

Brändi SIEMENS
Koteloitusluokka IP20
Rungon väri alumiinin



Peitelevy SIEMENS i-system dimmerile 5TC8902 alumiinin IP20

Tuotekoodi 18818

Brändi SIEMENS
Koteloitusluokka IP20
Rungon väri alumiinin



Peitelevy SIEMENS i-system dimmerile 5TC8900-1TW valkoinen IP20

Tuotekoodi 18820

Brändi SIEMENS
Koteloiluokka IP20
Rungon väri valkoinen



Peitelevy SIEMENS i-system dimmerile 5TC8901 kermanvärinen IP20

Tuotekoodi 18817

Brändi SIEMENS
Koteloiluokka IP20
Rungon väri kermanvärinen



Peitelevy SIEMENS i-system dimmerile 5TC8901-1 kermanvärinen IP20

Tuotekoodi 19568

Brändi SIEMENS
Koteloiluokka IP20
Rungon väri kermanvärinen



Peitelevy SIEMENS i-system dimmerile 5TC8903 hiilikuitu IP20

Tuotekoodi 18819

Brändi SIEMENS
Koteloitusluokka IP20
Rungon väri hiilikuitu



Peitelevy SIEMENS i-system kaabliväljaviigule hiilikuitu IP20

Tuotekoodi 18921

Brändi SIEMENS
Koteloitusluokka IP20
Rungon väri hiilikuitu



Peitelevy SIEMENS i-system kaabliväljaviigule valkoinen IP20

Tuotekoodi 18869

Brändi SIEMENS
Koteloitusluokka IP20
Korkeus 55.0mm
Leveys 55.0mm
Rungon väri valkoinen



Peitelevy SIEMENS i-system kiirusregulaatorile kermanvärinen IP20

Tuotekoodi 18918

Brändi SIEMENS
Kotelointiluokka IP20
Rungon väri kermanvärinen



Peitelevy SIEMENS i-system kõlaripesale Delta alumiinin IP20

Tuotekoodi 18867

Brändi SIEMENS
Kotelointiluokka IP20
Korkeus 55.0mm
Leveys 55.0mm
Rungon väri alumiinin

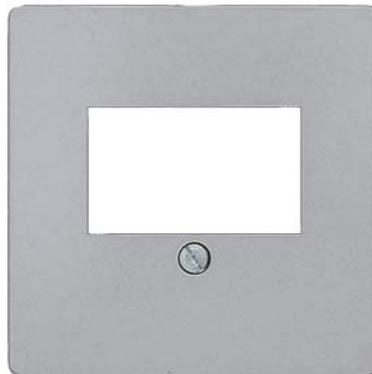

Peitelevy SIEMENS i-system kõlaripesale Delta kermanvärinen IP20

Tuotekoodi 18866

Brändi SIEMENS
Kotelointiluokka IP20
Korkeus 55.0mm
Leveys 55.0mm
Rungon väri kermanvärinen



Peitelevy SIEMENS i-system kõlaripesale Delta valkoinen IP20

Tuotekoodi 18865

Brändi SIEMENS
Koteloitusluokka IP20
Korkeus 55.0mm
Leveys 55.0mm
Rungon väri valkoinen



Peitelevy SIEMENS i-system kõlaripesale Soft musta IP20

Tuotekoodi 22100

Brändi SIEMENS
Koteloitusluokka IP20
Korkeus 55.0mm
Leveys 55.0mm
Rungon väri musta

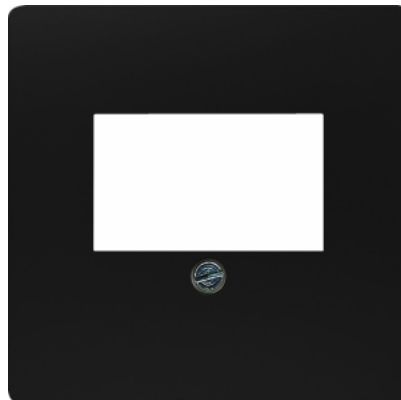

Kytkimen painike SIEMENS i-system märktulega 5TG6220 antrasiitti IP20

Tuotekoodi 18874

Brändi SIEMENS
Koteloitusluokka IP20
Rungon väri antrasiitti
Rungon materiaali muovi



Peitelevy SIEMENS i-system pime 5TG1250 alumiinin IP20

Tuotekoodi 18825

Brändi SIEMENS
Kotelointiluokka IP20
Rungon väri alumiinin



Peitelevy SIEMENS i-system pörandatermostaadile valkoinen IP20

Tuotekoodi 18822

Brändi SIEMENS
Kotelointiluokka IP20
Leveys 55.0mm
Halkaisija 55.0mm
Rungon väri valkoinen



Peitelevy SIEMENS i-system termostaadile valkoinen IP20

Tuotekoodi 18916

Brändi SIEMENS
Kotelointiluokka IP20
Korkeus 55.0mm
Leveys 55.0mm
Rungon väri valkoinen



Peitelevy SIEMENS i-system TVR 5TG2561 valkoinen IP20

Tuotekoodi 18861

Brändi SIEMENS
Kotelointiluokka IP20
Rungon väri valkoinen



Peitelevy SIEMENS i-system TVR 5TG2591 kermanvärinen IP20

Tuotekoodi 18862

Brändi SIEMENS
Kotelointiluokka IP20
Rungon väri kermanvärinen



Peitelevy SIEMENS i-system TVR 5TG1253 alumiinin IP20

Tuotekoodi 18863

Brändi SIEMENS
Kotelointiluokka IP20
Korkeus 55.0mm
Leveys 55.0mm
Rungon väri alumiinin



Peitelevy SIEMENS i-system TVR 5TG1223 hiilikuitu IP20

Tuotekoodi 18864

Brändi SIEMENS
Kotelointiluokka IP20
Rungon väri hiilikuitu



Peitelevy SIEMENS i-system TVR/SAT valkoinen IP20

Tuotekoodi 18858

Brändi SIEMENS
Kotelointiluokka IP20
Korkeus 55.0mm
Leveys 55.0mm
Rungon väri valkoinen



Peitelevy SIEMENS i-system TVRSAT kermanvärinen IP20

Tuotekoodi 18859

Brändi SIEMENS
Kotelointiluokka IP20
Korkeus 55.0mm
Leveys 55.0mm
Rungon väri kermanvärinen



Kytkimen painike SIEMENS i-system 1-ne 5TG6241 alumiinin IP20

Tuotekoodi 19545

Brändi SIEMENS
Kotelointiluokka IP20
Rungon väri alumiinin



Kytkimen painike SIEMENS i-system 1-ne märktulega 5TG6240 alumiinin IP20

Tuotekoodi 18873

Brändi SIEMENS
Kotelointiluokka IP20
Rungon väri alumiinin
Rungon materiaali muovi



Kytkimen painike SIEMENS i-system 1-ne märktulega 5TG6270 kermanvärinen IP20

Tuotekoodi 18872

Brändi SIEMENS
Kotelointiluokka IP20
Rungon väri kermanvärinen
Rungon materiaali muovi



Kytkimen painike SIEMENS i-system 1-ne 5TG6271 kermanvärinen IP20

Tuotekoodi 19428

Brändi SIEMENS
Kotelointiluokka IP20
Rungon väri kermanvärinen



Kytkimen painike SIEMENS i-system 2-ne 5TG6245 alumiinin IP20

Tuotekoodi 19544

Brändi SIEMENS
Kotelointiluokka IP20
Rungon väri alumiinin



Peitelevy SIEMENS i-system blanking plate 5TG1220 hiilikuitu IP20

Tuotekoodi 18826

Brändi SIEMENS
Kotelointiluokka IP20
Rungon väri hiilikuitu



Peitelevy SIEMENS i-system blanking plate 5TG2558 valkoinen IP20

Tuotekoodi 18823

Brändi SIEMENS
Kotelointiluokka IP20
Rungon väri valkoinen



Peitelevy SIEMENS i-system blanking plate 5TG2588 kermanvärinen IP20

Tuotekoodi 18824

Brändi SIEMENS
Kotelointiluokka IP20
Rungon väri kermanvärinen



Peitelevy SIEMENS i-system Cat 3-6 5TG2543 kermanvärinen IP20

Tuotekoodi 19562

Brändi SIEMENS
Kotelointiluokka IP20
Rungon väri kermanvärinen



Peitelevy SIEMENS i-system Cat 3-6 pesale 5TG2545 valkoinen IP20

Tuotekoodi 19311

Brändi SIEMENS
Koteloitusluokka IP20
Rungon väri valkoinen



Peitelevy SIEMENS i-system Cat 3-6 pesale valkoinen IP20

Tuotekoodi 18857

Brändi SIEMENS
Koteloitusluokka IP20
Korkeus 690.0mm
Leveys 680.0mm
Rungon väri valkoinen



Peitelevy SIEMENS i-system dimmerile 5TC8900-1CM hiilikuitu IP20

Tuotekoodi 18821

Brändi SIEMENS
Koteloitusluokka IP20
Rungon väri hiilikuitu



Peitelevy SIEMENS i-system hiilikuitu IP20

Tuotekoodi 18868

Brändi SIEMENS
Kotelointiluokka IP20
Rungon väri hiilikuitu

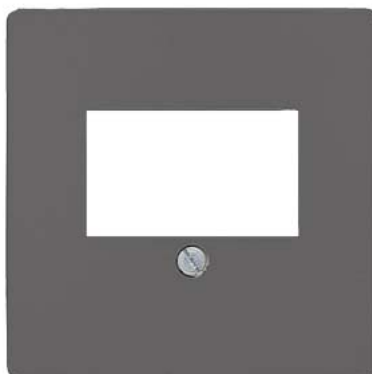

Peitelevy SIEMENS i-system kermanvärinen IP20

Tuotekoodi 18870

Brändi SIEMENS
Kotelointiluokka IP20
Korkeus 55.0mm
Leveys 55.0mm
Rungon väri kermanvärinen



Kytkimen painike SIEMENS i-system klahv ülesalla alumiinin IP20

Tuotekoodi 18898

Brändi SIEMENS
Kotelointiluokka IP20
Korkeus 55.0mm
Leveys 55.0mm
Rungon väri alumiinin



Peitelevy SIEMENS i-system termostaadile valkoinen IP20

Tuotekoodi 20579

Brändi SIEMENS
Kotelointiluokka IP20
Korkeus 55.0mm
Leveys 55.0mm
Rungon väri valkoinen



Peitelevy SIEMENS katteplaat TV/R/SAT i-system hiilikuitu

Tuotekoodi 21873

Brändi SIEMENS
Rungon väri hiilikuitu



Sisäosa SIEMENS Kõlaripesa 1-ne IP20

Tuotekoodi 22099

Brändi SIEMENS
Kotelointiluokka IP20



Sisäosa SIEMENS Kõlaripesa 2-ne IP20

Tuotekoodi 22101

Brändi SIEMENS
Kotelointiluokka IP20

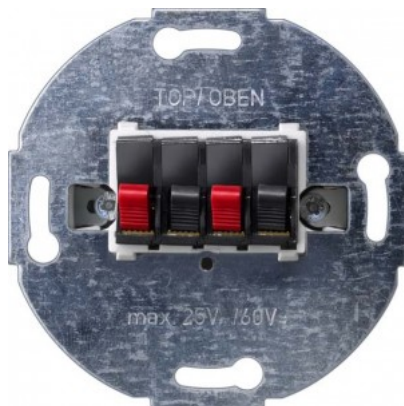

Sisäosa SIEMENS Lihtlüli 5TA2151 IP20

Tuotekoodi 18931

Brändi SIEMENS
Kotelointiluokka IP20



Lampun sisäosa SIEMENS oranž 230AC 5TG7333 IP20

Tuotekoodi 18879

Brändi SIEMENS
Kotelointiluokka IP20



Peitelevy SIEMENS pime Delta Style 5TG1330-1 hopea IP20

Tuotekoodi 18929

Brändi SIEMENS
Kotelointiluokka IP20
Rungon väri hopea



Lampun sisäosa SIEMENS punane 230AC 5TG7353 IP20

Tuotekoodi 18881

Brändi SIEMENS
Kotelointiluokka IP20



Sisäosa SIEMENS ristikyttein IP20

Tuotekoodi 20015

Brändi SIEMENS
Kotelointiluokka IP20



Sisäosa SIEMENS Ristlüliti 5TA2117 IP20

Tuotekoodi 18812

Brändi SIEMENS
Kotelointiluokka IP20

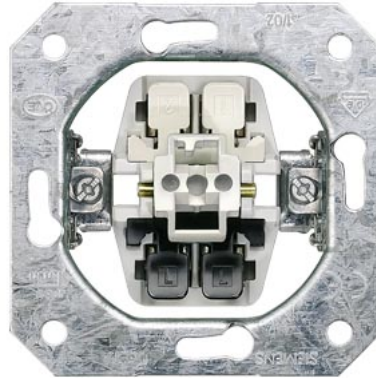

Sisäosa SIEMENS RJ12/RJ45 IP20

Tuotekoodi 21992

Brändi SIEMENS
Kotelointiluokka IP20



Lampun sisäosa SIEMENS sinine 230AC 5TG7355 IP20

Tuotekoodi 18880

Brändi SIEMENS
Kotelointiluokka IP20



Sisäosa SIEMENS Vedrulüiti 5TD2120 IP20

Tuotekoodi 18815

Brändi SIEMENS
Kotelointiluokka IP20



Sisäosa SIEMENS Veksellüiti 5TA2156 IP20

Tuotekoodi 19081

Brändi SIEMENS
Kotelointiluokka IP20

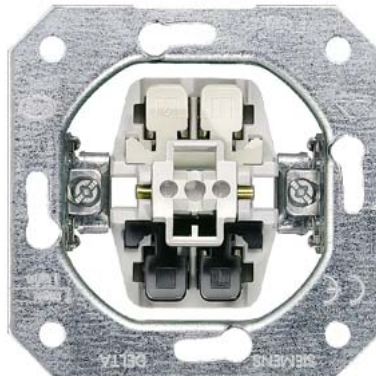

Virtakytkin THPG Bakelite musta IP20

Tuotekoodi 22528

Brändi THPG
Kotelointiluokka IP20
Pituus 53.0mm
Halkaisija 62.0mm
Rungon väri musta
Käyttöympäristö sisäkäyttöön



Virtakytkin THPG Bakelite musta IP20

Tuotekoodi 22530

Brändi THPG
Nimellisvirta 10mA
Kotelointiluokka IP20
Pituus 53.0mm
Halkaisija 62.0mm
Rungon väri musta
Käyttöympäristö sisäkäyttöön



Virtakytkin THPG Bakelite musta IP20

Tuotekoodi 22531

Brändi THPG
Koteloiluokka IP20
Pituus 53.0mm
Halkaisija 62.0mm
Rungon väri musta
Käyttöympäristö sisäkäyttöön



Virtakytkin THPG Bakelite musta IP20

Tuotekoodi 22526

Brändi THPG
Nimellisvirta 10mA
Koteloiluokka IP20
Pituus 53.0mm
Halkaisija 62.0mm
Rungon väri musta
Käyttöympäristö sisäkäyttöön



Virtakytkin THPG Bakelite musta IP20

Tuotekoodi 22527

Brändi THPG
Nimellisvirta 10mA
Kotelointiluokka IP20
Pituus 53.0mm
Halkaisija 62.0mm
Rungon väri musta
Käyttöympäristö sisäkäyttöön



Virtakytkin THPG Duroplast valkoinen IP20

Tuotekoodi 22458

Brändi THPG
Nimellisvirta 10mA
Kotelointiluokka IP20
Halkaisija 70.0mm
Rungon väri valkoinen
Käyttöympäristö sisäkäyttöön



Virtakytkin THPG Duroplast valkoinen IP20

Tuotekoodi 22468

Brändi THPG
Nimellisvirta 10mA
Kotelointiluokka IP20
Halkaisija 70.0mm
Rungon väri valkoinen
Käyttöympäristö sisäkäyttöön



Virtakytkin THPG Duroplast valkoinen IP20

Tuotekoodi 22470

Brändi THPG
Nimellisvirta 10mA
Kotelointiluokka IP20
Halkaisija 70.0mm
Rungon väri valkoinen
Käyttöympäristö sisäkäyttöön



Virtakytkin THPG Duroplast valkoinen IP20

Tuotekoodi 22478

Brändi THPG
Nimellisvirta 10mA
Kotelointiluokka IP20
Pituus 53.0mm
Halkaisija 62.0mm
Rungon väri valkoinen
Käyttöympäristö sisäkäyttöön



Virtakytkin THPG Duroplast valkoinen IP20

Tuotekoodi 22479

Brändi THPG
Nimellisvirta 10mA
Kotelointiluokka IP20
Halkaisija 70.0mm
Rungon väri valkoinen
Käyttöympäristö sisäkäyttöön



Virtakytkin THPG Duroplast valkoinen IP20

Tuotekoodi 22521

Brändi THPG
Lähtöjännite 250V
Nimellisvirta 10mA
Koteloitusluokka IP20
Pituus 53.0mm
Halkaisija 62.0mm
Rungon väri valkoinen
Käyttöympäristö sisäkäyttöön



Virtakytkin THPG Duroplast valkoinen IP20

Tuotekoodi 22522

Brändi THPG
Lähtöjännite 250V
Nimellisvirta 10mA
Koteloitusluokka IP20
Pituus 53.0mm
Halkaisija 62.0mm
Rungon väri valkoinen
Käyttöympäristö sisäkäyttöön



Virtakytkin THPG Duroplast valkoinen IP20

Tuotekoodi 22523

Brändi THPG
Nimellisvirta 10mA
Koteloitusluokka IP20
Pituus 53.0mm
Halkaisija 62.0mm
Rungon väri valkoinen
Käyttöympäristö sisäkäyttöön



Virtakytkin THPG Duroplast valkoinen IP20

Tuotekoodi 22524

Brändi THPG
Nimellisvirta 10mA
Kotelointiluokka IP20
Pituus 53.0mm
Halkaisija 62.0mm
Rungon väri valkoinen
Käyttöympäristö sisäkäyttöön



Virtakytkin THPG Porcelain valkoinen IP20

Tuotekoodi 22453

Brändi THPG
Lähtöjännite 250V
Nimellisvirta 16mA
Kotelointiluokka IP20
Halkaisija 70.0mm
Rungon väri valkoinen
Käyttöympäristö sisäkäyttöön



Virtakytkin THPG Porcelain valkoinen IP20

Tuotekoodi 22503

Brändi THPG
Nimellisvirta 10mA
Koteloiluokka IP20
Halkaisija 70.0mm
Rungon väri valkoinen
Käyttöympäristö sisäkäyttöön



Virtakytkin THPG Porcelain valkoinen IP20

Tuotekoodi 22504

Brändi THPG
Nimellisvirta 10mA
Koteloiluokka IP20
Halkaisija 70.0mm
Rungon väri valkoinen
Käyttöympäristö sisäkäyttöön



Virtakytkin THPG Porcelain valkoinen IP20

Tuotekoodi 22505

Brändi THPG
Nimellisvirta 10mA
Koteloitusluokka IP20
Halkaisija 70.0mm
Rungon väri valkoinen
Käyttöympäristö sisäkäyttöön



Virtakytkin THPG Porcelain valkoinen IP20

Tuotekoodi 22506

Brändi THPG
Nimellisvirta 10mA
Koteloitusluokka IP20
Halkaisija 70.0mm
Rungon väri valkoinen
Käyttöympäristö sisäkäyttöön



Virtakytkin THPG Porcelain valkoinen IP20

Tuotekoodi 22510

Brändi THPG
Nimellisvirta 10mA
Koteloitusluokka IP20
Halkaisija 70.0mm
Rungon väri valkoinen
Käyttöympäristö sisäkäyttöön

