

Крышка алюминиевого профиля ALU Flat, 2m, молочный 40%

Код изделия 13923

Длина 2000.0mm

Крышка для алюминиевого профиля. Крышка изготовлена из высококачественного пластика, который обеспечивает равномерное распределение света и снижает ослепление. Осветите свой мир с помощью профессионалов LED House - посмотрите наше портфолио проектов [здесь!](#)



Крышка алюминиевого профиля ALU Flat, 2m, прозрачное 91% прозрачный

Код изделия 13922

Цвет корпуса прозрачный

Крышка для алюминиевого профиля. Крышка изготовлена из высококачественного пластика, который обеспечивает равномерное распределение света и снижает ослепление. Осветите свой мир с помощью профессионалов LED House - [посмотрите наш портфолио проектов здесь!](#)



Крышка алюминиевого профиля ALU Triple, 2m, молочный 70%

Код изделия 13750

Длина 2000.0mm
Материал корпуса пластик

Крышка для алюминиевого профиля. Крышка изготовлена из высококачественного пластика, который обеспечивает равномерное распределение света и снижает ослепление. Осветите свой мир с помощью профессионалов LED House - [посмотрите наш портфолио проектов здесь!](#)



Крышка алюминиевого профиля LUMINES , прочный ПК, молочный, 4,15 м

Код изделия 18066

Бренд [LUMINES](#)
Длина 4000.0mm

Твердые крышки для профилей LUMINES — это плоские крышки, изготовленные из пластика. Доступны в нескольких версиях, отличающихся степенью светопропускаемости и отбеливания материала.



Крышка алюминиевого профиля LUMINES DOUBLE PMMA, 2m, black 25%

Код изделия 16119

Бренд [LUMINES](#)
Длина 2020.0mm

Крышка для алюминиевого профиля. Крышка изготовлена из высококачественного пластика, который обеспечивает равномерное распределение света и снижает ослепление. Осветите свой мир с помощью профессионалов LED House - [посмотрите наш портфолио проектов здесь!](#)

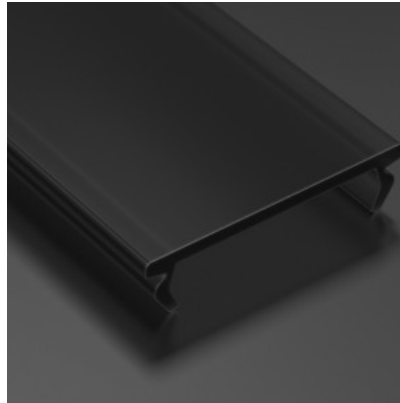

Крышка алюминиевого профиля LUMINES DOUBLE PMMA, 2m, матовый 78%

Код изделия 14766

Бренд [LUMINES](#)
Длина 2020.0mm

Крышка для алюминиевого профиля. SILEDA, inSILEDA, DILEDA, inDILEDA, UNICO, DOPIO, TALIA, inTALIA, ZATI, SUBLI, LOGI, CONVA, TOPO, PERO, VEDA Крышка изготовлена из высококачественного пластика, который обеспечивает равномерное распределение света и снижает ослепление. Осветите свой мир с помощью профессионалов LED House - [посмотрите наш портфолио проектов здесь!](#)



Крышка алюминиевого профиля LUMINES DOUBLE PMMA, 2m, молочный 51%

Код изделия 14723

Бренд [LUMINES](#)
Длина 2020.0mm

LED House - [посмотрите наш портфолио проектов здесь!](#)



Крышка алюминиевого профиля LUMINES DOUBLE PMMA, 2m, прозрачное 94% прозрачный

Код изделия 16709

Бренд [LUMINES](#)
Длина 2000.0mm
Цвет корпуса прозрачный

Крышка для алюминиевого профиля. SILEDA, inSILEDA, DILEDA, inDILEDA, UNICO, DOPIO, TALIA, inTALIA, ZATI, SUBLI, LOGI, CONVA, TOPO, PERO, VEDA Крышка изготовлена из высококачественного пластика, который обеспечивает равномерное распределение света и снижает ослепление. Осветите свой мир с помощью профессионалов LED House - [посмотрите наш портфолио проектов здесь!](#)

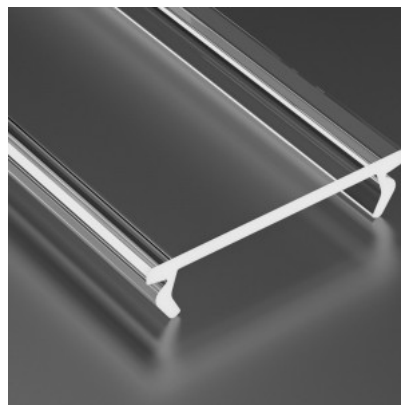

Крышка алюминиевого профиля LUMINES DOUBLE PMMA, 3m, black 25% черный

Код изделия 22059

Бренд [LUMINES](#)
Длина 3000.0mm
Цвет корпуса черный

Крышка для алюминиевого профиля. Крышка изготовлена из высококачественного пластика, который обеспечивает равномерное распределение света и снижает ослепление. Осветите свой мир с помощью профессионалов LED House - [посмотрите наш портфолио проектов здесь!](#)

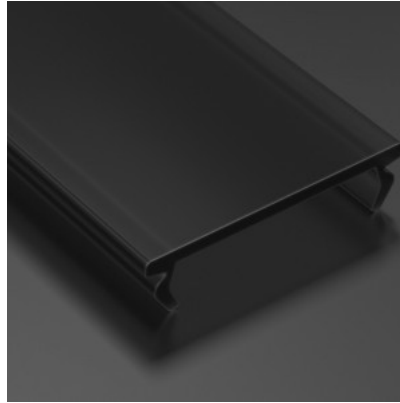

Крышка алюминиевого профиля LUMINES DOUBLE PMMA, 3m, матовый 78%

Код изделия 16212

Бренд [LUMINES](#)
Длина 3000.0mm

Крышка для алюминиевого профиля. SILEDA, inSILEDA, DILEDA, inDILEDA, UNICO, DOPIO, TALIA, inTALIA, ZATI, SUBLI, LOGI, CONVA, TOPO, PERO, VEDA Крышка изготовлена из высококачественного пластика, который обеспечивает равномерное распределение света и снижает ослепление. Осветите свой мир с помощью профессионалов LED House - [посмотрите наш портфолио проектов здесь!](#)



Крышка алюминиевого профиля LUMINES DOUBLE PMMA, 3м, молочно-матовый 75%

Код изделия 17724

Бренд [LUMINES](#)
Длина 3000.0mm
Материал корпуса пластик
Полировка коврик

Верхняя крышка для алюминиевого профиля DULIO. Крышка изготовлена из высококачественного пластика, который обеспечивает равномерное распределение света и снижает ослепление. Осветите свой мир с помощью профессионалов LED House - [посмотрите наш портфолио проектов здесь!](#)

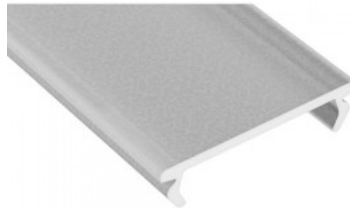

Крышка алюминиевого профиля LUMINES DOUBLE PMMA, 3м, молочный 51%

Код изделия 14815

Бренд [LUMINES](#)
Длина 3000.0mm

Крышка для алюминиевого профиля. Крышка изготовлена из высококачественного пластика, который обеспечивает равномерное распределение света и снижает ослепление. Осветите свой мир с помощью профессионалов LED House - [посмотрите наш портфолио проектов здесь!](#)



Крышка алюминиевого профиля LUMINES PC 2m, прозрачное 88%

Код изделия 14311

Бренд [LUMINES](#)

Крышка для алюминиевого профиля. Крышка изготовлена из высококачественного пластика, который обеспечивает равномерное распределение света и снижает ослепление. Осветите свой мир с помощью профессионалов LED House - [посмотрите наш портфолио проектов здесь!](#)

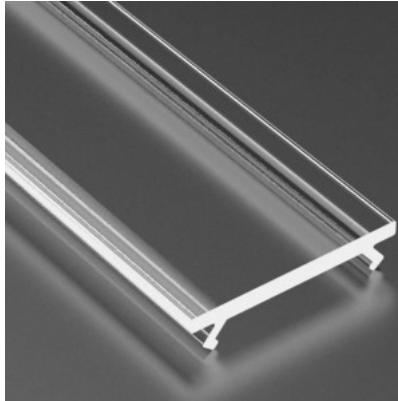

Крышка алюминиевого профиля LUMINES PC A B C D G H Y Z, 2m, молочный 70%

Код изделия 16442

Бренд [LUMINES](#)

Длина 2020.0mm

Материал корпуса поликарбонат
Рабочая температура -50 ~ 100°C

Алюминиевая крышка профиля с матовым стеклом, которая помогает создать мягко рассеянный свет. Подходит для объектов с более высокими температурами, таких как открытые пространства, сауна.



Крышка алюминиевого профиля LUMINES PC A B C D G H Y Z, 2m, молочный 77%

Код изделия 20108

Бренд [LUMINES](#)

Длина 2020.0mm

Материал корпуса поликарбонат

Рабочая температура -50 ~ 100°C

Алюминиевая крышка профиля с матовым стеклом, которая помогает создать мягко рассеянный свет. Подходит для объектов с более высокими температурами, таких как открытые пространства, сауна.



Крышка алюминиевого профиля LUMINES PC A B C D G H Y Z, 3m, молочный 77%

Код изделия 22764

Бренд [LUMINES](#)

Длина 3000.0mm

Материал корпуса поликарбонат

Рабочая температура -50 ~ 100°C

Алюминиевая крышка профиля с матовым стеклом, которая помогает создать мягко рассеянный свет. Подходит для объектов с более высокими температурами, таких как открытые пространства, сауна.



Крышка алюминиевого профиля LUMINES PMMA A B C D G H Y Z 2m 24%, черный

Код изделия 15847

Бренд [LUMINES](#)
Длина 2020.0mm
Цвет корпуса черный

Крышка для алюминиевого профиля. Крышка изготовлена из высококачественного пластика, который обеспечивает равномерное распределение света и снижает ослепление. Осветите свой мир с помощью профессионалов LED House - [посмотрите наш портфолио проектов здесь!](#)

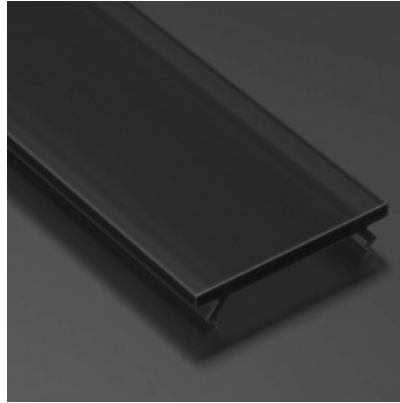

Крышка алюминиевого профиля LUMINES PMMA A B C D G H Y Z 2m, матовый 83%

Код изделия 14581

Бренд [LUMINES](#)
Длина 2020.0mm
Материал корпуса пластик

Крышка для алюминиевого профиля. SILEDA, inSILEDA, DILEDA, inDILEDA, UNICO, DOPIO, TALIA, inTALIA, ZATI, SUBLI, LOGI, CONVA, TOPO, PERO, VEDA Крышка изготовлена из высококачественного пластика, который обеспечивает равномерное распределение света и снижает ослепление. Осветите свой мир с помощью профессионалов LED House - [посмотрите наш портфолио проектов здесь!](#)



Крышка алюминиевого профиля LUMINES PMMA A B C D G H Y Z 2m, молочный 51%

Код изделия 14580

Бренд [LUMINES](#)
Длина 2000.0mm

Крышка для алюминиевого профиля. Крышка изготовлена из высококачественного пластика, который обеспечивает равномерное распределение света и снижает ослепление. Осветите свой мир с помощью профессионалов LED House - [посмотрите наш портфолио проектов здесь!](#)



Крышка алюминиевого профиля LUMINES PMMA A B C D G H Y Z 2m, прозрачное 95%

Код изделия 14579

Бренд [LUMINES](#)
Длина 2000.0mm

Крышка для алюминиевого профиля. Крышка изготовлена из высококачественного пластика, который обеспечивает равномерное распределение света и снижает ослепление. Осветите свой мир с помощью профессионалов LED House - [посмотрите наш портфолио проектов здесь!](#)

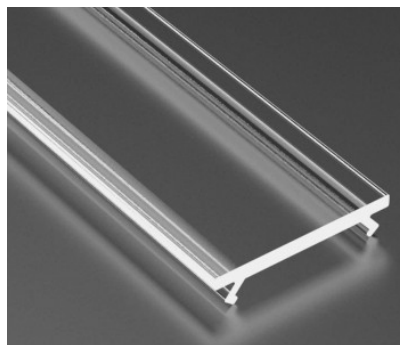

Крышка алюминиевого профиля LUMINES PMMA A B C D G H Y Z 3m, матовый 24% черный

Код изделия 16648

Бренд [LUMINES](#)
Длина 3000.0mm
Цвет корпуса черный

Крышка для алюминиевого профиля. Крышка изготовлена из высококачественного пластика, который обеспечивает равномерное распределение света и снижает ослепление. Осветите свой мир с помощью профессионалов LED House - [посмотрите наш портфолио проектов здесь!](#)

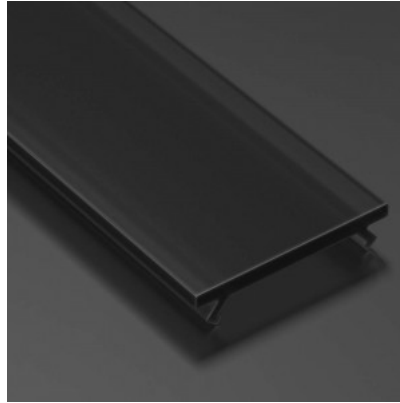

Крышка алюминиевого профиля LUMINES PMMA A B C D G H Y Z 3m, матовый 83%

Код изделия 16332

Бренд [LUMINES](#)
Длина 3000.0mm
Материал корпуса пластик

Крышка для алюминиевого профиля. Крышка изготовлена из высококачественного пластика, который обеспечивает равномерное распределение света и снижает ослепление. Осветите свой мир с помощью профессионалов LED House - [посмотрите наш портфолио проектов здесь!](#)



Крышка алюминиевого профиля LUMINES PMMA A B C D G H Y Z 3m, прозрачное 95%

Код изделия 19302

Бренд [LUMINES](#)
Длина 3000.0mm

Крышка для алюминиевого профиля. Крышка изготовлена из высококачественного пластика, который обеспечивает равномерное распределение света и снижает ослепление. Осветите свой мир с помощью профессионалов LED House - [посмотрите наш портфолио проектов здесь!](#)

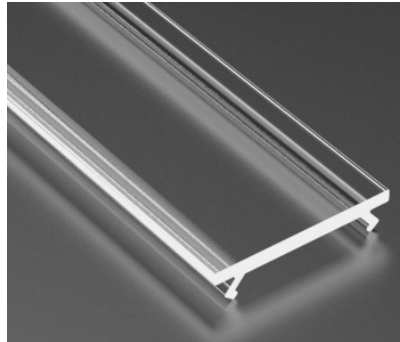

Крышка алюминиевого профиля LUMINES PMMA A B C D G H Y Z, 2m, молочный 78%

Код изделия 14285

Бренд [LUMINES](#)
Длина 2020.0mm
Материал корпуса пластик
Рабочая температура -20 ~ 70°C

Крышка для алюминиевого профиля. Крышка изготовлена из высококачественного пластика, который обеспечивает равномерное распределение света и снижает ослепление. Осветите свой мир с помощью профессионалов LED House - [посмотрите наш портфолио проектов здесь!](#)



Крышка алюминиевого профиля LUMINES PMMA Lens 15° A, B, C, D, G, H, Y, Z, COSMO, RETO, 2m, прозрачное 95%

Код изделия 15060

Бренд [LUMINES](#)
Длина 2000.0mm

Крышка для алюминиевого профиля. Крышка изготовлена из высококачественного пластика, который обеспечивает равномерное распределение света и снижает ослепление. Осветите свой мир с помощью профессионалов LED House - [посмотрите наш портфолио проектов здесь!](#)

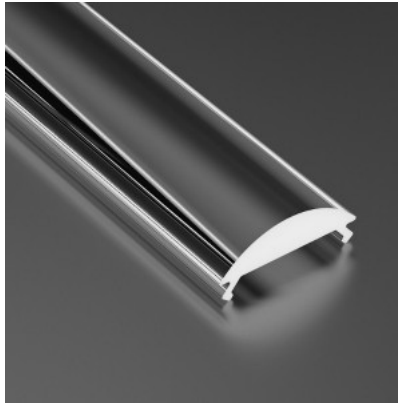

Крышка алюминиевого профиля LUMINES PMMA Lens 30° A, B, C, D, G, H, Y, Z, COSMO, RETO, 2m, прозрачное 95%

Код изделия 15061

Бренд [LUMINES](#)

Крышка для алюминиевого профиля. Крышка изготовлена из высококачественного пластика, который обеспечивает равномерное распределение света и снижает ослепление. Осветите свой мир с помощью профессионалов LED House - [посмотрите наш портфолио проектов здесь!](#)

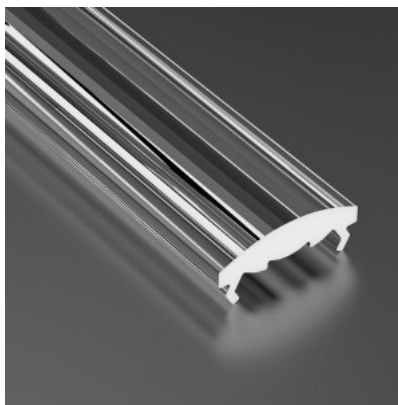

Крышка алюминиевого профиля LUMINES PMMA SLIM X, MICO 2m, black 24%

Код изделия 16370

Бренд [LUMINES](#)
Длина 2020.0mm

Крышка для алюминиевого профиля. Крышка изготовлена из высококачественного пластика, который обеспечивает равномерное распределение света и снижает ослепление. Осветите свой мир с помощью профессионалов LED House - [посмотрите наш портфолио проектов здесь!](#)

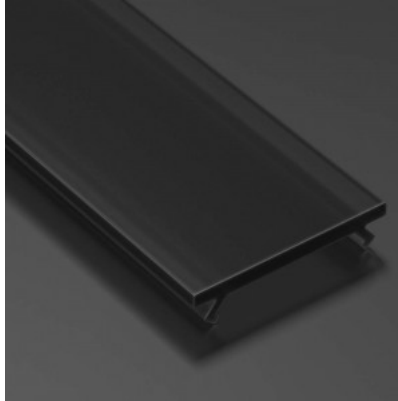

Крышка алюминиевого профиля LUMINES PMMA SLIM X, MICO 3m, black 24%

Код изделия 19533

Бренд [LUMINES](#)

Крышка для алюминиевого профиля. Крышка изготовлена из высококачественного пластика, который обеспечивает равномерное распределение света и снижает ослепление. Осветите свой мир с помощью профессионалов LED House - [посмотрите наш портфолио проектов здесь!](#)

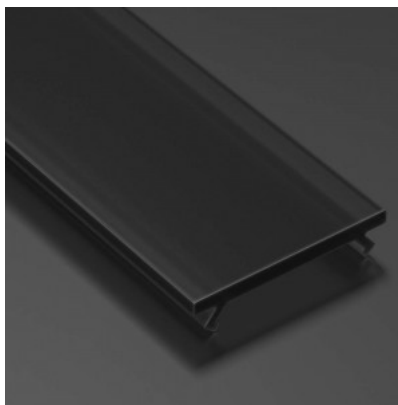

Крышка алюминиевого профиля LUMINES PMMA super wide 3m молочный

Код изделия 18295

Бренд [LUMINES](#)

Длина 3000.0mm

Материал корпуса пластик

Рабочая температура -20 ~ 70°C

Крышка для алюминиевого профиля. Крышка изготовлена из высококачественного пластика, который обеспечивает равномерное распределение света и снижает ослепление. Осветите свой мир с помощью профессионалов LED House - [посмотрите наш портфолио проектов здесь!](#)

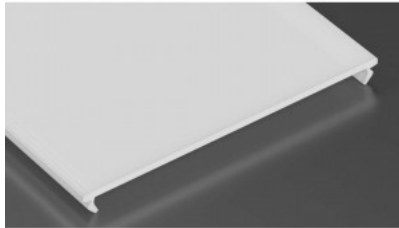

Крышка алюминиевого профиля LUMINES PMMA WIDE 2m, молочный 42%

Код изделия 14582

Бренд [LUMINES](#)

Длина 2020.0mm

Крышка для алюминиевого профиля. Крышка изготовлена из высококачественного пластика, который обеспечивает равномерное распределение света и снижает ослепление. Осветите свой мир с помощью профессионалов LED House - [посмотрите наш портфолио проектов здесь!](#)



Крышка алюминиевого профиля LUMINES PMMA WIDE, 2m, матовый 74%

Код изделия 14583

Бренд [LUMINES](#)
Длина 2000.0mm

Крышка для алюминиевого профиля. Крышка изготовлена из высококачественного пластика, который обеспечивает равномерное распределение света и снижает ослепление. Осветите свой мир с помощью профессионалов LED House - [посмотрите наш портфолио проектов здесь!](#)



Крышка алюминиевого профиля LUMINES PMMA WIDE, 2m, матовый 81%

Код изделия 16976

Бренд [LUMINES](#)
Длина 2000.0mm

Крышка для алюминиевого профиля. Крышка изготовлена из высококачественного пластика, который обеспечивает равномерное распределение света и снижает ослепление. Осветите свой мир с помощью профессионалов LED House - [посмотрите наш портфолио проектов здесь!](#)



Крышка алюминиевого профиля LUMINES PMMA WIDE, 3m, матовый 74%

Код изделия 16690

Бренд [LUMINES](#)
Длина 3000.0mm

Крышка для алюминиевого профиля. Крышка изготовлена из высококачественного пластика, который обеспечивает равномерное распределение света и снижает ослепление. Осветите свой мир с помощью профессионалов LED House - [посмотрите наш портфолио проектов здесь!](#)



Крышка алюминиевого профиля LUMINES PMMA X, MICO 2m, матовый 78%

Код изделия 15529

Бренд [LUMINES](#)
Длина 2020.0mm
Материал корпуса пластик

Крышка для алюминиевого профиля. Крышка изготовлена из высококачественного пластика, который обеспечивает равномерное распределение света и снижает ослепление. Осветите свой мир с помощью профессионалов LED House - [посмотрите наш портфолио проектов здесь!](#)



Крышка алюминиевого профиля LUMINES PMMA X, MICO 2m, молочный 51%

Код изделия 15531

Бренд [LUMINES](#)
Длина 2000.0mm

Крышка для алюминиевого профиля. Крышка изготовлена из высококачественного пластика, который обеспечивает равномерное распределение света и снижает ослепление. Осветите свой мир с помощью профессионалов LED House - [посмотрите наш портфолио проектов здесь!](#)



Крышка алюминиевого профиля LUMINES PMMA X, MICO 2m, прозрачное 95%

Код изделия 15530

Бренд [LUMINES](#)
Длина 2000.0mm

Крышка для алюминиевого профиля. Крышка изготовлена из высококачественного пластика, который обеспечивает равномерное распределение света и снижает ослепление. Осветите свой мир с помощью профессионалов LED House - [посмотрите наш портфолио проектов здесь!](#)

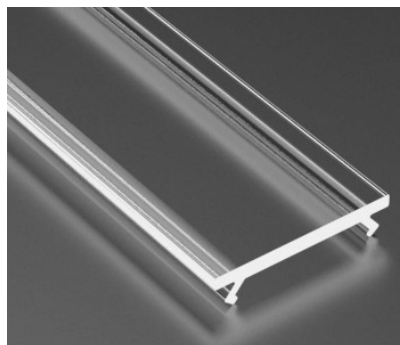

Крышка алюминиевого профиля LUMINES PMMA X, MICO 3m, матовый 78%

Код изделия 18174

Бренд [LUMINES](#)
Длина 3000.0mm
Материал корпуса пластик

Крышка для алюминиевого профиля. Крышка изготовлена из высококачественного пластика, который обеспечивает равномерное распределение света и снижает ослепление. Осветите свой мир с помощью профессионалов LED House - [посмотрите наш портфолио проектов здесь!](#)



Крышка алюминиевого профиля LUMINES PMMA X, MICO 3m, молочный 51%

Код изделия 17771

Бренд [LUMINES](#)
Длина 3000.0mm

Крышка для алюминиевого профиля. Крышка изготовлена из высококачественного пластика, который обеспечивает равномерное распределение света и снижает ослепление. Осветите свой мир с помощью профессионалов LED House - [посмотрите наш портфолио проектов здесь!](#)



Крышка алюминиевого профиля LUMINES Solid, 2m, молочный 57%

Код изделия 22819

Бренд [LUMINES](#)
Длина 2020.0mm



Крышка алюминиевого профиля LUMINES SORGA 3m матовый 76%

Код изделия 15490

Бренд [LUMINES](#)
Длина 3000.0mm

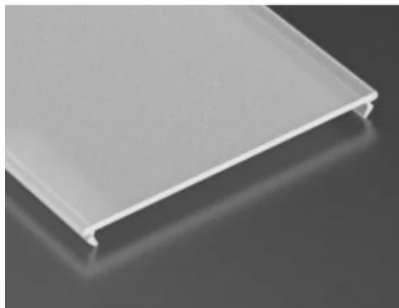

Крышка алюминиевого профиля LUMINES TERRA PC 2m, молочный 56%

Код изделия 15903

Бренд [LUMINES](#)
Длина 2000.0mm

Крышка для алюминиевого профиля. Крышка изготовлена из высококачественного пластика, который обеспечивает равномерное распределение света и снижает ослепление. Осветите свой мир с помощью профессионалов LED House - [посмотрите наш портфолио проектов здесь!](#)



Крышка алюминиевого профиля LUMINES TERRA, NIPO PC 3m, молочный 56%

Код изделия 20954

Бренд [LUMINES](#)
Длина 3000.0mm

Крышка для алюминиевого профиля. Крышка изготовлена из высококачественного пластика, который обеспечивает равномерное распределение света и снижает ослепление. Осветите свой мир с помощью профессионалов LED House - [посмотрите наш портфолио проектов здесь!](#)



Крышка алюминиевого профиля LUMINES TIANO PLEXI, 2m, молочный 51%

Код изделия 16487

Бренд [LUMINES](#)
Длина 2020.0mm

Крышка для алюминиевого профиля. Крышка изготовлена из высококачественного пластика, который обеспечивает равномерное распределение света и снижает ослепление. Осветите свой мир с помощью профессионалов LED House - [посмотрите наш портфолио проектов здесь!](#)

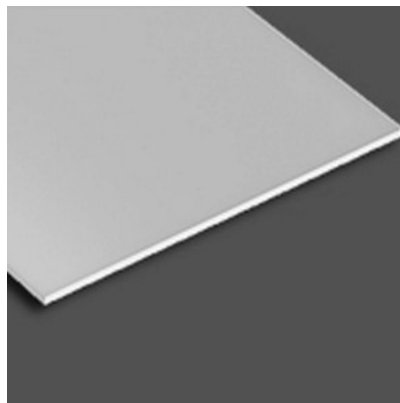

Крышка алюминиевого профиля LUMINES TIANO PLEXI, 3m, молочный 51%

Код изделия 17167

Бренд [LUMINES](#)
Длина 3000.0mm

Крышка для алюминиевого профиля. Крышка изготовлена из высококачественного пластика, который обеспечивает равномерное распределение света и снижает ослепление. Осветите свой мир с помощью профессионалов LED House - [посмотрите наш портфолио проектов здесь!](#)

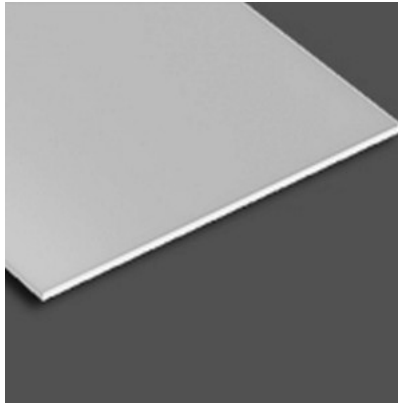

Крышка алюминиевого профиля LUMINES Type HIGH A D, 2m, матовый 87%

Код изделия 14823

Бренд [LUMINES](#)
Материал корпуса пластик
Полировка коврик

Крышка для алюминиевого профиля. Крышка изготовлена из высококачественного пластика, который обеспечивает равномерное распределение света и снижает ослепление. Осветите свой мир с помощью профессионалов LED House - [посмотрите наш портфолио проектов здесь!](#)

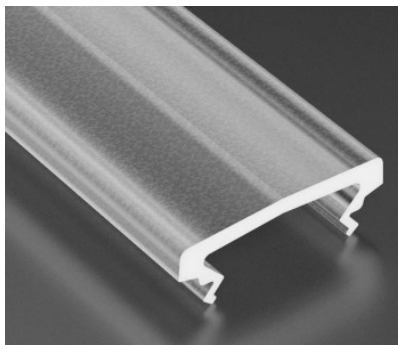

Крышка алюминиевого профиля LUMINES Type HIGH A D, 2m, молочно-матовый 83%

Код изделия 14824

Бренд [LUMINES](#)

Материал корпуса пластик
Полировка коврик

Крышка для алюминиевого профиля. Крышка изготовлена из высококачественного пластика, который обеспечивает равномерное распределение света и снижает ослепление. Осветите свой мир с помощью профессионалов LED House - [посмотрите наш портфолио проектов здесь!](#)

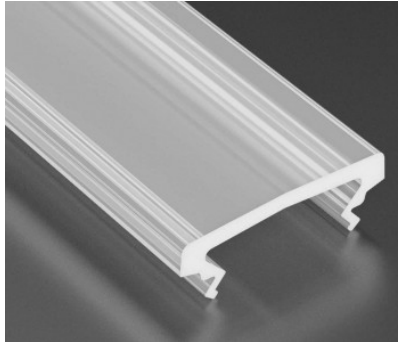

Крышка алюминиевого профиля LUMINES WIDE PMMA 3m, молочный 42%

Код изделия 15600

Бренд [LUMINES](#)

Длина 3000.0mm

Крышка для алюминиевого профиля. Крышка изготовлена из высококачественного пластика, который обеспечивает равномерное распределение света и снижает ослепление. Осветите свой мир с помощью профессионалов LED House - [посмотрите наш портфолио проектов здесь!](#)



Крышка алюминиевого профиля LUMINES WIDE PMMA, 2m, прозрачное 94%

Код изделия 14584

Бренд [LUMINES](#)
Длина 2000.0mm

Крышка для алюминиевого профиля. Крышка изготовлена из высококачественного пластика, который обеспечивает равномерное распределение света и снижает ослепление. Осветите свой мир с помощью профессионалов LED House - [посмотрите наш портфолио проектов здесь!](#)



Крышка алюминиевого профиля LUMINES Широкий призматический кожух из ПК, 2 м, прозрачный

Код изделия 18320

Бренд [LUMINES](#)
Длина 2000.0mm
В ящике 10шт

Крышка для алюминиевого профиля. Крышка изготовлена из высококачественного пластика, который обеспечивает равномерное распределение света и снижает ослепление. Осветите свой мир с помощью профессионалов LED House - [посмотрите наш портфолио проектов здесь!](#)

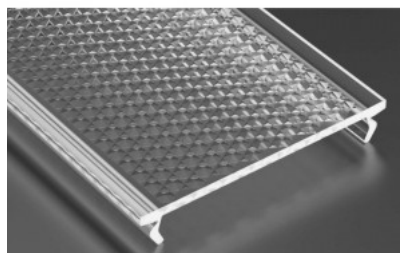

Крышка алюминиевого профиля LUMINES Широкий призматический кожух из ПК, 3м, прозрачный

Код изделия 18321

Бренд [LUMINES](#)
Длина 3000.0mm
В ящике 10шт

Крышка для алюминиевого профиля. Крышка изготовлена из высококачественного пластика, который обеспечивает равномерное распределение света и снижает ослепление. Осветите свой мир с помощью профессионалов LED House - [посмотрите наш портфолио проектов здесь!](#)

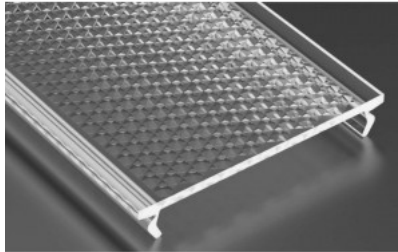

Крышка алюминиевого профиля LUZ NEGRA AMSTERDAM, 3м, молочный 50%

Код изделия 14686

Бренд [LUZ NEGRA](#)
Длина 3000.0mm
Материал корпуса пластик
Полировка коврик

Крышка для алюминиевого профиля. Крышка изготовлена из высококачественного пластика, который обеспечивает равномерное распределение света и снижает ослепление. Осветите свой мир с помощью профессионалов LED House - [посмотрите наш портфолио проектов здесь!](#)



Крышка алюминиевого профиля LUZ NEGRA ARIZONA, 2,5m, молочный 50%

Код изделия 15086

Бренд [LUZ NEGRA](#)

Материал корпуса пластик

Крышка для алюминиевого профиля. Крышка изготовлена из высококачественного пластика, который обеспечивает равномерное распределение света и снижает ослепление. Осветите свой мир с помощью профессионалов LED House - [посмотрите наш портфолио проектов здесь!](#)



Крышка алюминиевого профиля LUZ NEGRA ARLES, резиновое изделия, белый

Код изделия 14775

Бренд [LUZ NEGRA](#)

Высота 8.3mm

Ширина 22.4mm

Полировка коврик

Крышка для алюминиевого профиля. Крышка изготовлена из высококачественного пластика, который обеспечивает равномерное распределение света и снижает ослепление. Осветите свой мир с помощью профессионалов LED House - [посмотрите наш портфолио проектов здесь!](#)

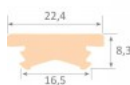

Крышка алюминиевого профиля LUZ NEGRA BERLIN XL, ROMA XL, 2m , прозрачное 97%

Код изделия 13511

Бренд [LUZ NEGRA](#)

Длина 2000.0mm

Материал корпуса пластик

Полировка коврик

Крышка для алюминиевого профиля. Крышка изготовлена из высококачественного пластика, который обеспечивает равномерное распределение света и снижает ослепление. Осветите свой мир с помощью профессионалов LED House - [посмотрите наш портфолио проектов здесь!](#)



Крышка алюминиевого профиля LUZ NEGRA BERLIN XL, ROMA XL, 2m , прозрачное 97% прозрачный IP65

Код изделия 20408

Бренд [LUZ NEGRA](#)

Защитное стекло IP65

Длина 2000.0mm

Цвет корпуса прозрачный

Материал корпуса пластик

Крышка для алюминиевого профиля. Крышка изготовлена из высококачественного пластика, который обеспечивает равномерное распределение света и снижает ослепление. Осветите свой мир с помощью профессионалов LED House - [посмотрите наш портфолио проектов здесь!](#)



Крышка алюминиевого профиля LUZ NEGRA BERLIN XL, ROMA XL, 2m, матовое стекло с UV-защитой для улицы

Код изделия 18092

Бренд [LUZ NEGRA](#)

Длина 2000.0mm

Материал корпуса пластик

Полировка коврик

Крышка для алюминиевого профиля. Крышка изготовлена из высококачественного пластика, который обеспечивает равномерное распределение света и снижает ослепление. Осветите свой мир с помощью профессионалов LED House - [посмотрите наш портфолио проектов здесь!](#)



Крышка алюминиевого профиля LUZ NEGRA BERLIN XL, ROMA XL, 2m, матовый 75%

Код изделия 13510

Бренд [LUZ NEGRA](#)

Длина 2000.0mm

Материал корпуса пластик

Полировка коврик

Крышка для алюминиевого профиля. Крышка изготовлена из высококачественного пластика, который обеспечивает равномерное распределение света и снижает ослепление. Осветите свой мир с помощью профессионалов LED House - [посмотрите наш портфолио проектов здесь!](#)



Крышка алюминиевого профиля LUZ NEGRA BERLIN XL, ROMA XL, 2m, молочный 50%

Код изделия 13509

Бренд [LUZ NEGRA](#)

Материал корпуса пластик

Полировка коврик

Крышка для алюминиевого профиля. Крышка изготовлена из высококачественного пластика, который обеспечивает равномерное распределение света и снижает ослепление. Осветите свой мир с помощью профессионалов LED House - [посмотрите наш портфолио проектов здесь!](#)



Крышка алюминиевого профиля LUZ NEGRA BERLIN XL, ROMA XL, 3m, молочный 50%

Код изделия 15273

Бренд [LUZ NEGRA](#)

Длина 3000.0mm

Материал корпуса пластик

Полировка коврик

Крышка для алюминиевого профиля. Крышка изготовлена из высококачественного пластика, который обеспечивает равномерное распределение света и снижает ослепление. Осветите свой мир с помощью профессионалов LED House - [посмотрите наш портфолио проектов здесь!](#)



Крышка алюминиевого профиля LUZ NEGRA BERLIN, FRANKFURT, LONDRES, MILANO, PARIS, ROMA, SOFIA, 2m, матовый 75%

Код изделия 13350

Бренд [LUZ NEGRA](#)
Длина 2000.0mm
Материал корпуса пластик

Крышка для алюминиевого профиля. Крышка изготовлена из высококачественного пластика, который обеспечивает равномерное распределение света и снижает ослепление. Осветите свой мир с помощью профессионалов LED House - [посмотрите наш портфолио проектов здесь!](#)



Крышка алюминиевого профиля LUZ NEGRA BERLIN, FRANKFURT, LONDRES, MILANO, PARIS, ROMA, SOFIA, 2m, молочный 50%

Код изделия 13351

Бренд [LUZ NEGRA](#)
Длина 2000.0mm

Крышка для алюминиевого профиля. Крышка изготовлена из высококачественного пластика, который обеспечивает равномерное распределение света и снижает ослепление. Осветите свой мир с помощью профессионалов LED House - [посмотрите наш портфолио проектов здесь!](#)



Крышка алюминиевого профиля LUZ NEGRA BERLIN, FRANKFURT, LONDRES, MILANO, PARIS, ROMA, SOFIA, 2m, непрозрачный, серый 0%

Код изделия 13518

Бренд [LUZ NEGRA](#)
Длина 2000.0mm

Крышка для алюминиевого профиля. Крышка изготовлена из высококачественного пластика, который обеспечивает равномерное распределение света и снижает ослепление. Осветите свой мир с помощью профессионалов LED House - [посмотрите наш портфолио проектов здесь!](#)

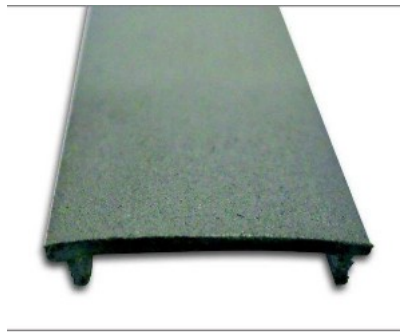

Крышка алюминиевого профиля LUZ NEGRA BERLIN, FRANKFURT, LONDRES, MILANO, PARIS, ROMA, SOFIA, 2m, прозрачное 97%

Код изделия 13349

Бренд [LUZ NEGRA](#)
Длина 2000.0mm

Крышка для алюминиевого профиля. Крышка изготовлена из высококачественного пластика, который обеспечивает равномерное распределение света и снижает ослепление. Осветите свой мир с помощью профессионалов LED House - [посмотрите наш портфолио проектов здесь!](#)



Крышка алюминиевого профиля LUZ NEGRA BERLIN, FRANKFURT, LONDRES, MILANO, PARIS, ROMA, SOFIA, 30°/60°, 2m, прозрачное 97%

Код изделия 13744

Бренд [LUZ NEGRA](#)
Длина 2000.0mm

Крышка для алюминиевого профиля. Крышка изготовлена из высококачественного пластика, который обеспечивает равномерное распределение света и снижает ослепление. Осветите свой мир с помощью профессионалов LED House - [посмотрите наш портфолио проектов здесь!](#)

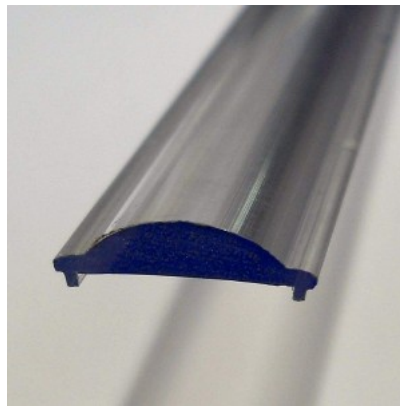

Крышка алюминиевого профиля LUZ NEGRA BERLIN, FRANKFURT, LONDRES, MILANO, PARIS, ROMA, SOFIA, 30°/60°, 3m, прозрачное 97%

Код изделия 15814

Бренд [LUZ NEGRA](#)
Длина 3000.0mm

Крышка для алюминиевого профиля. Крышка изготовлена из высококачественного пластика, который обеспечивает равномерное распределение света и снижает ослепление. Осветите свой мир с помощью профессионалов LED House - [посмотрите наш портфолио проектов здесь!](#)

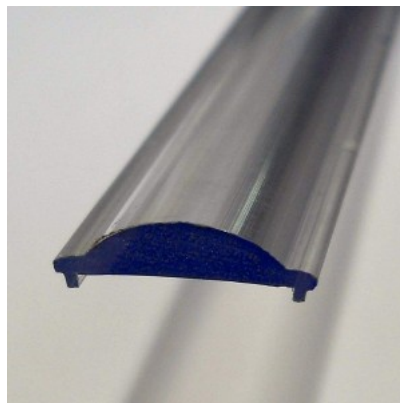

Крышка алюминиевого профиля LUZ NEGRA BERLIN, FRANKFURT, LONDRES, MILANO, PARIS, ROMA, SOFIA; 3м, молочный 50%

Код изделия 13834

Бренд [LUZ NEGRA](#)
Длина 3000.0mm
Материал корпуса пластик
Полировка коврик

Крышка для алюминиевого профиля. Крышка изготовлена из высококачественного пластика, который обеспечивает равномерное распределение света и снижает ослепление. Осветите свой мир с помощью профессионалов LED House - [посмотрите наш портфолио проектов здесь!](#)



Крышка алюминиевого профиля LUZ NEGRA BERLIN, ROMA, 3м, молочный 55%

Код изделия 15391

Бренд [LUZ NEGRA](#)
Длина 3000.0mm
Материал корпуса пластик
Полировка коврик

Крышка для алюминиевого профиля. Крышка изготовлена из высококачественного пластика, который обеспечивает равномерное распределение света и снижает ослепление. Осветите свой мир с помощью профессионалов LED House - [посмотрите наш портфолио проектов здесь!](#)



Крышка алюминиевого профиля LUZ NEGRA BERNA, 2m, матовый 75%

Код изделия 15145

Бренд [LUZ NEGRA](#)

Высота 16.0mm

Материал корпуса пластик

Полировка коврик

Крышка для алюминиевого профиля. Крышка изготовлена из высококачественного пластика, который обеспечивает равномерное распределение света и снижает ослепление. Осветите свой мир с помощью профессионалов LED House - [посмотрите наш портфолио проектов здесь!](#)



Крышка алюминиевого профиля LUZ NEGRA BLACK&WHITE EASY-ON 2M, black, 20%

Код изделия 15987

Бренд [LUZ NEGRA](#)

Длина 2000.0mm

Материал корпуса пластик

Полировка коврик

Крышка для алюминиевого профиля. Крышка изготовлена из высококачественного пластика, который обеспечивает равномерное распределение света и снижает ослепление. Осветите свой мир с помощью профессионалов LED House - [посмотрите наш портфолио проектов здесь!](#)



Крышка алюминиевого профиля LUZ NEGRA California XL, frosted 75%, 3m

Код изделия 16122

Бренд [LUZ NEGRA](#)
Длина 3000.0mm

Крышка для алюминиевого профиля. Крышка изготовлена из высококачественного пластика, который обеспечивает равномерное распределение света и снижает ослепление. Осветите свой мир с помощью профессионалов LED House - [посмотрите наш портфолио проектов здесь!](#)



Крышка алюминиевого профиля LUZ NEGRA CAMBRIDGE, 2,4m, молочный 50%

Код изделия 13505

Бренд [LUZ NEGRA](#)
Длина 2400.0mm
Материал корпуса пластик

Крышка для алюминиевого профиля. Крышка изготовлена из высококачественного пластика, который обеспечивает равномерное распределение света и снижает ослепление. Осветите свой мир с помощью профессионалов LED House - [посмотрите наш портфолио проектов здесь!](#)

Крышка алюминиевого профиля LUZ NEGRA CANNES 10M рулон белый

Код изделия 18265

Бренд [LUZ NEGRA](#)
Длина 10000.0mm
Цвет корпуса белый
Материал корпуса пластик
Полировка коврик



Крышка для алюминиевого профиля. Крышка изготовлена из высококачественного пластика, который обеспечивает равномерное распределение света и снижает ослепление. Осветите свой мир с помощью профессионалов LED House - [посмотрите наш портфолио проектов здесь!](#)

Крышка алюминиевого профиля LUZ NEGRA DUBLIN XL 3m, молочный 50% IP65

Код изделия 16045

Бренд [LUZ NEGRA](#)
Защитное стекло IP65
Длина 3000.0mm
Материал корпуса поликарбонат
Полировка коврик
Ударопрочность IK10



Крышка для алюминиевого профиля. Крышка изготовлена из высококачественного пластика, который обеспечивает равномерное распределение света и снижает ослепление. Осветите свой мир с помощью профессионалов LED House - [посмотрите наш портфолио проектов здесь!](#)

Крышка алюминиевого профиля LUZ NEGRA DUBLIN, 2m, молочный 50%

Код изделия 13352

Бренд [LUZ NEGRA](#)
Длина 2000.0mm
Материал корпуса пластик
Полировка коврик

Крышка для алюминиевого профиля. Крышка изготовлена из высококачественного пластика, который обеспечивает равномерное распределение света и снижает ослепление. Осветите свой мир с помощью профессионалов LED House - [посмотрите наш портфолио проектов здесь!](#)



Крышка алюминиевого профиля LUZ NEGRA HARMONY, 3m, матовый 50%

Код изделия 14690

Бренд [LUZ NEGRA](#)
Длина 3000.0mm
Материал корпуса пластик
Полировка коврик

Крышка для алюминиевого профиля. Крышка изготовлена из высококачественного пластика, который обеспечивает равномерное распределение света и снижает ослепление. Осветите свой мир с помощью профессионалов LED House - [посмотрите наш портфолио проектов здесь!](#)



Крышка алюминиевого профиля LUZ NEGRA Kansas opal IP60

Код изделия 22622

Бренд [LUZ NEGRA](#)

Защитное стекло IP60

Длина 2000.0mm

Материал корпуса поликарбонат

Крышка для алюминиевого профиля. Крышка изготовлена из высококачественного пластика, который обеспечивает равномерное распределение света и снижает ослепление. Осветите свой мир с помощью профессионалов LED House - [посмотрите наш портфолио проектов здесь!](#)



Крышка алюминиевого профиля LUZ NEGRA Milano slim 2m молочный 60%

Код изделия 18179

Бренд [LUZ NEGRA](#)

Длина 2000.0mm

Материал корпуса пластик

Полировка коврик

Крышка для алюминиевого профиля. Крышка изготовлена из высококачественного пластика, который обеспечивает равномерное распределение света и снижает ослепление. Осветите свой мир с помощью профессионалов LED House - [посмотрите наш портфолио проектов здесь!](#)



Крышка алюминиевого профиля LUZ NEGRA MONTANA, 2m, глянцевая матовая 75%

Код изделия 14680

Бренд [LUZ NEGRA](#)
Длина 2000.0mm

Крышка для алюминиевого профиля. Крышка изготовлена из высококачественного пластика, который обеспечивает равномерное распределение света и снижает ослепление. Осветите свой мир с помощью профессионалов LED House - [посмотрите наш портфолио проектов здесь!](#)



Крышка алюминиевого профиля LUZ NEGRA MUNICH SLIM, 2m, матовый 75%

Код изделия 15010

Бренд [LUZ NEGRA](#)
Длина 2000.0mm

Крышка для алюминиевого профиля. Крышка изготовлена из высококачественного пластика, который обеспечивает равномерное распределение света и снижает ослепление. Осветите свой мир с помощью профессионалов LED House - [посмотрите наш портфолио проектов здесь!](#)



Крышка алюминиевого профиля LUZ NEGRA MUNICH, 2m, матовый 75%

Код изделия 15083

Бренд [LUZ NEGRA](#)
Длина 2000.0mm

Крышка для алюминиевого профиля. Крышка изготовлена из высококачественного пластика, который обеспечивает равномерное распределение света и снижает ослепление. Осветите свой мир с помощью профессионалов LED House - [посмотрите наш портфолио проектов здесь!](#)



Крышка алюминиевого профиля LUZ NEGRA NIZA DUO, 2,4m, молочный 50%

Код изделия 16549

Бренд [LUZ NEGRA](#)
Длина 2400.0mm
Материал корпуса поликарбонат

Крышка для алюминиевого профиля. Крышка изготовлена из высококачественного пластика, который обеспечивает равномерное распределение света и снижает ослепление. Осветите свой мир с помощью профессионалов LED House - [посмотрите наш портфолио проектов здесь!](#)



Крышка алюминиевого профиля LUZ NEGRA Sofia XL, 6m МОЛОЧНЫЙ

Код изделия 15502

Бренд [LUZ NEGRA](#)
Высота 22.5mm
Ширина 22.5mm
Длина 6000.0mm

Крышка для алюминиевого профиля. Крышка изготовлена из высококачественного пластика, который обеспечивает равномерное распределение света и снижает ослепление. Осветите свой мир с помощью профессионалов LED House - [посмотрите наш портфолио проектов здесь!](#)

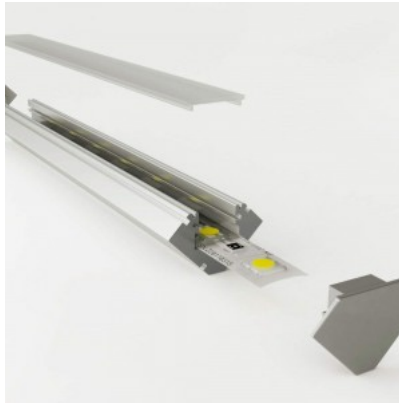

Крышка алюминиевого профиля LUZ NEGRA Texas 2m, МАТОВЫЙ

Код изделия 19646

Бренд [LUZ NEGRA](#)
Длина 2000.0mm
Материал корпуса пластик
Полировка олуэлянцевая

Крышка для алюминиевого профиля. Крышка изготовлена из высококачественного пластика, который обеспечивает равномерное распределение света и снижает ослепление. Осветите свой мир с помощью профессионалов LED House - [посмотрите наш портфолио проектов здесь!](#)



Крышка алюминиевого профиля LUZ NEGRA TORINO, 30°, 2m, прозрачное 97%

Код изделия 13353

Бренд [LUZ NEGRA](#)

Длина 2000.0mm

Материал корпуса пластик

Крышка для алюминиевого профиля. Крышка изготовлена из высококачественного пластика, который обеспечивает равномерное распределение света и снижает ослепление. Осветите свой мир с помощью профессионалов LED House - [посмотрите наш портфолио проектов здесь!](#)

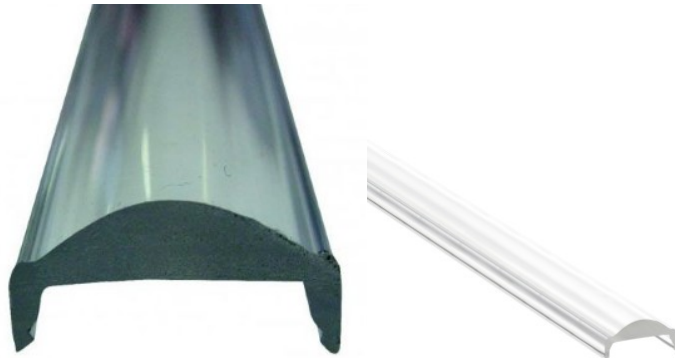

Крышка алюминиевого профиля LUZ NEGRA TORINO, 60°, 2m, прозрачное 97%

Код изделия 13354

Бренд [LUZ NEGRA](#)

Длина 2000.0mm

Материал корпуса пластик

Полировка олуглянцевая

Крышка для алюминиевого профиля. Крышка изготовлена из высококачественного пластика, который обеспечивает равномерное распределение света и снижает ослепление. Осветите свой мир с помощью профессионалов LED House - [посмотрите наш портфолио проектов здесь!](#)



Крышка алюминиевого профиля LUZ NEGRA TORINO, 90°, 2m, прозрачное 97%

Код изделия 13355

Бренд [LUZ NEGRA](#)

Длина 2000.0mm

Материал корпуса пластик

Полировка коврик

Крышка для алюминиевого профиля. Крышка изготовлена из высококачественного пластика, который обеспечивает равномерное распределение света и снижает ослепление. Осветите свой мир с помощью профессионалов LED House - [посмотрите наш портфолио проектов здесь!](#)



Крышка алюминиевого профиля LUZ NEGRA Washington 3m, молочный 50%

Код изделия 16726

Бренд [LUZ NEGRA](#)

Длина 3000.0mm

Материал корпуса пластик

Полировка коврик

Крышка для алюминиевого профиля. Крышка изготовлена из высококачественного пластика, который обеспечивает равномерное распределение света и снижает ослепление. Осветите свой мир с помощью профессионалов LED House - [посмотрите наш портфолио проектов здесь!](#)



Крышка алюминиевого профиля LUZ NEGRA Zagreb, 2m, молочный 50% IP60

Код изделия 16846

Бренд [LUZ NEGRA](#)
Защитное стекло IP60
Длина 2000.0mm
Материал корпуса пластик
Полировка коврик



Крышка для алюминиевого профиля. Крышка изготовлена из высококачественного пластика, который обеспечивает равномерное распределение света и снижает ослепление. Осветите свой мир с помощью профессионалов LED House - [посмотрите наш портфолио проектов здесь!](#)

Крышка алюминиевого профиля LUZ NEGRA Zagreb, 3m, молочный 50% IP60

Код изделия 16800

Бренд [LUZ NEGRA](#)
Защитное стекло IP60
Длина 3000.0mm
Материал корпуса пластик
Полировка коврик



Крышка для алюминиевого профиля. Крышка изготовлена из высококачественного пластика, который обеспечивает равномерное распределение света и снижает ослепление. Осветите свой мир с помощью профессионалов LED House - [посмотрите наш портфолио проектов здесь!](#)

Крышка алюминиевого профиля PL, PLA, RPL, RPLA, PL35S, PL35D, SPL серии, 2m, прозрачное 93%

Код изделия 14194

Длина 2000.0mm
Материал корпуса пластик

Крышка для алюминиевого профиля. Крышка изготовлена из высококачественного пластика, который обеспечивает равномерное распределение света и снижает ослепление. Осветите свой мир с помощью профессионалов LED House - [посмотрите наш портфолио проектов здесь!](#)

Крышка алюминиевого профиля PL, PLA, RPL, RPLA, RPL35 FL, PL35S, PL35D, SPL, SPL FL серии, 2m, молочный 75%

Код изделия 13726

Крышка для алюминиевого профиля. Крышка изготовлена из высококачественного пластика, который обеспечивает равномерное распределение света и снижает ослепление. Осветите свой мир с помощью профессионалов LED House - [посмотрите наш портфолио проектов здесь!](#)

Крышка алюминиевого профиля TOPMET A slide opal 1m

Код изделия 18506

Бренд [TOPMET](#)
Длина 1000.0mm
Материал корпуса пластик

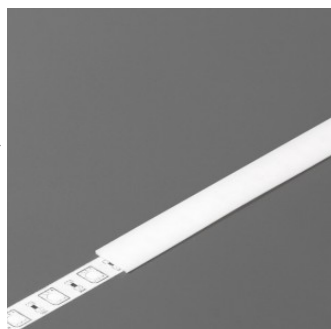

Крышка алюминиевого профиля ТОРМЕТ А, 2м, матовый

Код изделия 18414

Бренд [ТОРМЕТ](#)
Высота 0.8mm
Ширина 10.0mm
Длина 2000.0mm
Рабочая температура -15 ~ 85°C

Крышка для алюминиевого профиля. Крышка изготовлена из высококачественного пластика, который обеспечивает равномерное распределение света и снижает ослепление. Осветите свой мир с помощью профессионалов LED House - [посмотрите наш портфолио проектов здесь!](#)

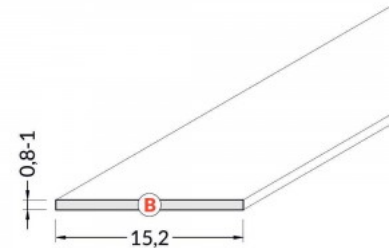

Крышка алюминиевого профиля ТОРМЕТ А, 2м, матовый 90%

Код изделия 15547

Бренд [ТОРМЕТ](#)
Высота 0.8mm
Ширина 10.0mm
Длина 2000.0mm
Рабочая температура -15 ~ 85°C

Крышка для алюминиевого профиля. Крышка изготовлена из высококачественного пластика, который обеспечивает равномерное распределение света и снижает ослепление. Осветите свой мир с помощью профессионалов LED House - [посмотрите наш портфолио проектов здесь!](#)

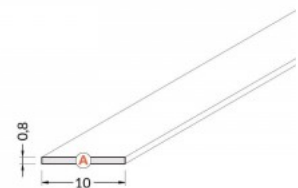
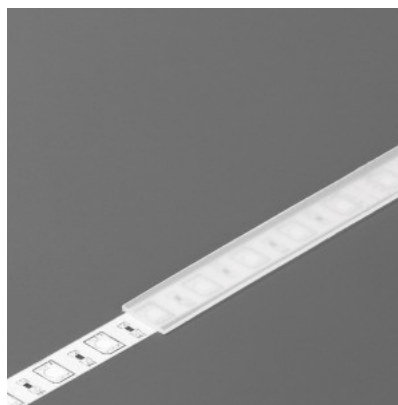

Крышка алюминиевого профиля ТОРМЕТ А, 2м, прозрачный

Код изделия 23130

Бренд [ТОРМЕТ](#)
 Высота 0.8mm
 Ширина 10.0mm
 Длина 2000.0mm
 Цвет корпуса прозрачный
 Материал корпуса пластик
 Рабочая температура -15 ~ 85°C

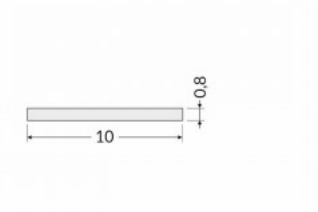
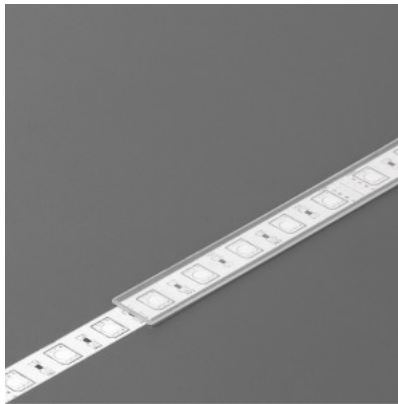

Крышка алюминиевого профиля ТОРМЕТ А, 3м, матовый 90%

Код изделия 15760

Бренд [ТОРМЕТ](#)
 Высота 0.8mm
 Ширина 10.0mm
 Длина 3000.0mm
 Рабочая температура -15 ~ 85°C

Крышка для алюминиевого профиля. Крышка изготовлена из высококачественного пластика, который обеспечивает равномерное распределение света и снижает ослепление. Осветите свой мир с помощью профессионалов LED House - [посмотрите наш портфолио проектов здесь!](#)

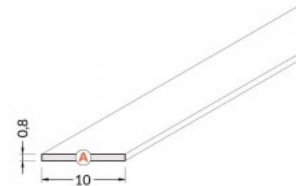
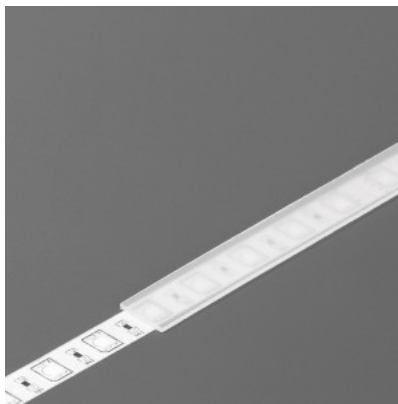

Крышка алюминиевого профиля ТОРМЕТ А1 slide 2м

Код изделия 18436

Бренд [ТОРМЕТ](#)
 Высота 0.8mm
 Ширина 14.4mm
 Длина 2000.0mm
 Материал корпуса пластик



Крышка алюминиевого профиля TOPMET A1 slide 2m

Код изделия 18528

Бренд [TOPMET](#)
Длина 1000.0mm
Материал корпуса пластик



Крышка алюминиевого профиля TOPMET A1 slide frosted

Код изделия 18466

Бренд [TOPMET](#)
Длина 2000.0mm
Материал корпуса пластик

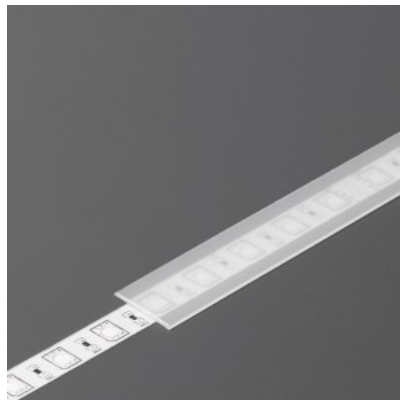

Крышка алюминиевого профиля TOPMET A6 slide

Код изделия 20714

Бренд [TOPMET](#)
Длина 2000.0mm

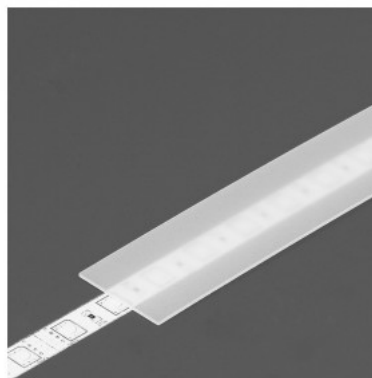

Крышка алюминиевого профиля ТОРМЕТ В 1m milky 60%

Код изделия 18515

Бренд [ТОРМЕТ](#)
Длина 1000.0mm
Материал корпуса пластик

Крышка для алюминиевого профиля. Крышка изготовлена из высококачественного пластика, который обеспечивает равномерное распределение света и снижает ослепление. Осветите свой мир с помощью профессионалов LED House - [посмотрите наш портфолио проектов здесь!](#)

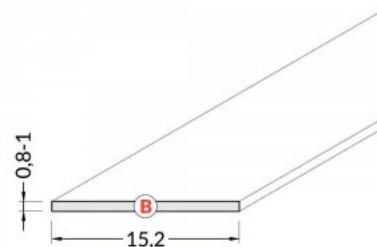

Крышка алюминиевого профиля ТОРМЕТ В 2м молочный 60%

Код изделия 15499

Бренд [ТОРМЕТ](#)
Высота 0.8mm
Ширина 15.2mm
Длина 2000.0mm
Рабочая температура -15 ~ 85°C

Крышка для алюминиевого профиля. Крышка изготовлена из высококачественного пластика, который обеспечивает равномерное распределение света и снижает ослепление. Осветите свой мир с помощью профессионалов LED House - [посмотрите наш портфолио проектов здесь!](#)

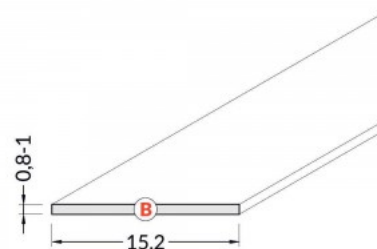

Крышка алюминиевого профиля ТОРМЕТ В, 2м, матовый 90%

Код изделия 15111

Бренд [ТОРМЕТ](#)
 Высота 0.8mm
 Ширина 15.2mm
 Длина 2000.0mm
 Рабочая температура -15 ~ 85°C

Крышка для алюминиевого профиля. Крышка изготовлена из высококачественного пластика, который обеспечивает равномерное распределение света и снижает ослепление. Осветите свой мир с помощью профессионалов LED House - [посмотрите наш портфолио проектов здесь!](#)

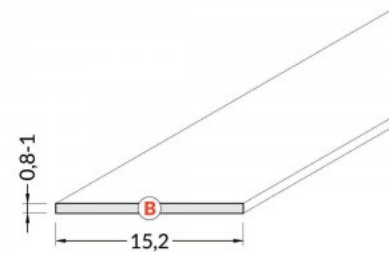
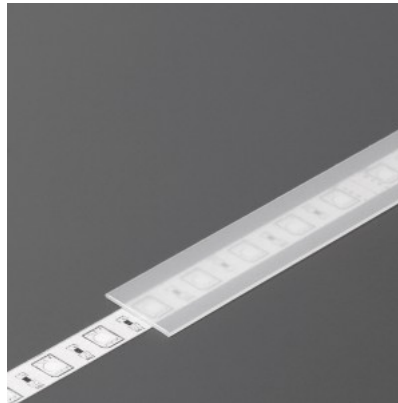

Крышка алюминиевого профиля ТОРМЕТ С click 1m 70%

Код изделия 18102

Бренд [ТОРМЕТ](#)
 Длина 1000.0mm
 Материал корпуса пластик
 Рабочая температура -15 ~ 85°C

Крышка для алюминиевого профиля. Крышка изготовлена из высококачественного пластика, который обеспечивает равномерное распределение света и снижает ослепление. Осветите свой мир с помощью профессионалов LED House - [посмотрите наш портфолио проектов здесь!](#)

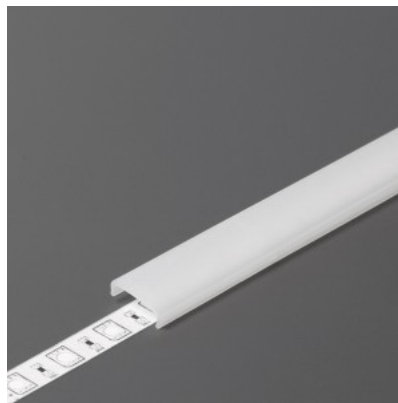

Крышка алюминиевого профиля TOPMET C click 1m must 40% черный

Код изделия 21033

Бренд [TOPMET](#)
 Длина 1000.0mm
 Цвет корпуса черный
 Материал корпуса пластик

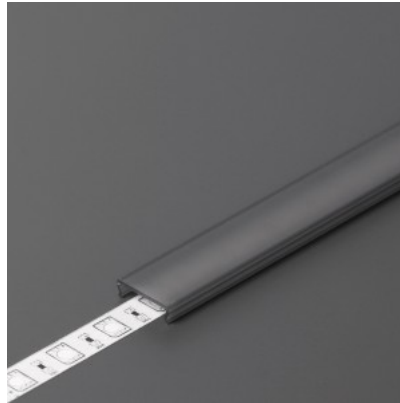

Крышка алюминиевого профиля TOPMET C click 2m opal 70% PMMA

Код изделия 16040

Бренд [TOPMET](#)
 Высота 3.8mm
 Ширина 13.1mm
 Длина 2000.0mm
 Рабочая температура -20 ~ 70°C

Крышка для алюминиевого профиля. Крышка изготовлена из высококачественного пластика, который обеспечивает равномерное распределение света и снижает ослепление. Осветите свой мир с помощью профессионалов LED House - [посмотрите наш портфолио проектов здесь!](#)

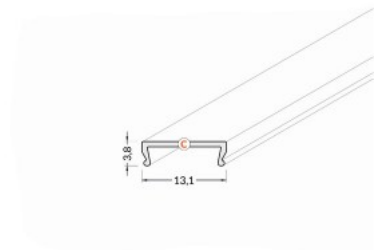

Крышка алюминиевого профиля TOPMET C click 3m black 40% черный

Код изделия 18483

Бренд [TOPMET](#)
Длина 3000.0mm
Цвет корпуса черный
Материал корпуса пластик
Эксплуатационная среда для
внутреннего использования

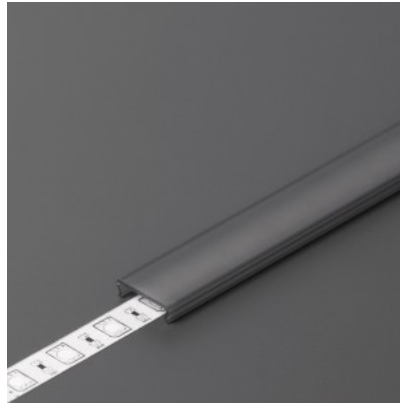

Крышка алюминиевого профиля TOPMET C click 3m opal 70%

Код изделия 18103

Бренд [TOPMET](#)
Материал корпуса металл
Полировка коврик

Крышка для алюминиевого
профиля. Крышка изготовлена из
высококачественного пластика,
который обеспечивает равномерное
распределение света и снижает
ослепление. Осветите свой мир с
помощью профессионалов LED
House - [посмотрите наш портфолио
проектов здесь!](#)



Крышка алюминиевого профиля ТОРМЕТ С click, 2m, must, 40% PMMA черный

Код изделия 16666

Бренд [ТОРМЕТ](#)
 Высота 3.8mm
 Ширина 13.1mm
 Длина 2000.0mm
 Цвет корпуса черный
 Рабочая температура -20 ~ 70°C

Крышка для алюминиевого профиля. Крышка изготовлена из высококачественного пластика, который обеспечивает равномерное распределение света и снижает ослепление. Осветите свой мир с помощью профессионалов LED House - [посмотрите наш портфолио проектов здесь!](#)

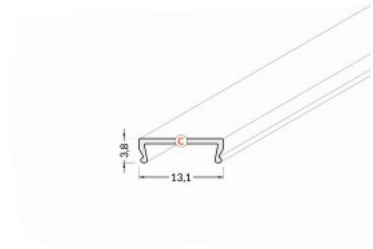
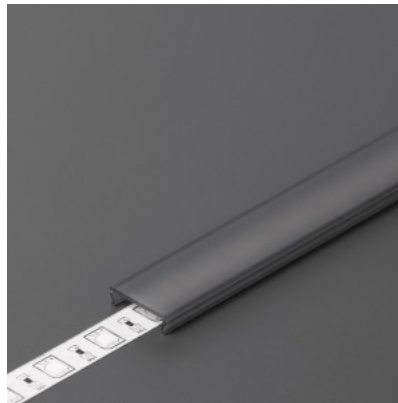

Крышка алюминиевого профиля ТОРМЕТ С, 2m, PMMA 95% прозрачный

Код изделия 15841

Бренд [ТОРМЕТ](#)
 Высота 3.8mm
 Ширина 13.1mm
 Длина 2000.0mm
 Цвет корпуса прозрачный
 Эксплуатационная среда для внутреннего использования
 Рабочая температура -25 ~ 120°C

Крышка для алюминиевого профиля. Крышка изготовлена из высококачественного пластика, который обеспечивает равномерное распределение света и снижает ослепление. Осветите свой мир с помощью профессионалов LED House - [посмотрите наш портфолио проектов здесь!](#)

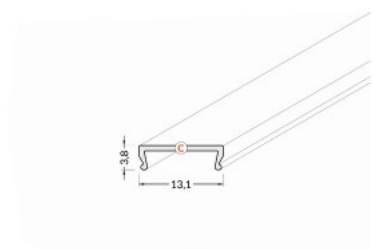
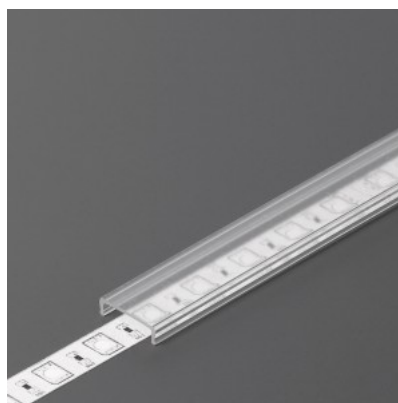

Крышка алюминиевого профиля ТОРМЕТ C10 milky 2m

Код изделия 22954

Бренд [ТОРМЕТ](#)
 Высота 6.0mm
 Ширина 50.0mm
 Длина 2000.0mm
 Материал корпуса пластик
 Эксплуатационная среда для
 внутреннего использования

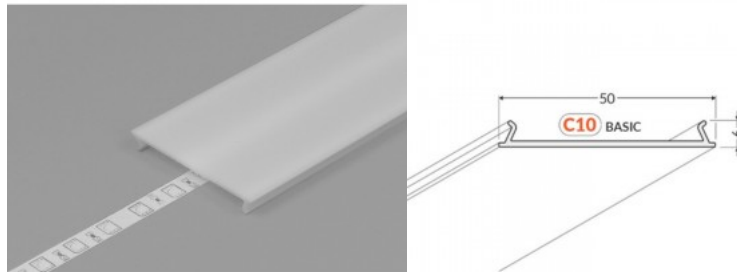

Крышка алюминиевого профиля ТОРМЕТ C10, milky, 75%, 2m

Код изделия 17089

Бренд [ТОРМЕТ](#)
 Высота 7.6mm
 Ширина 50.0mm
 Длина 2000.0mm
 Материал корпуса пластик
 Эксплуатационная среда для
 внутреннего использования

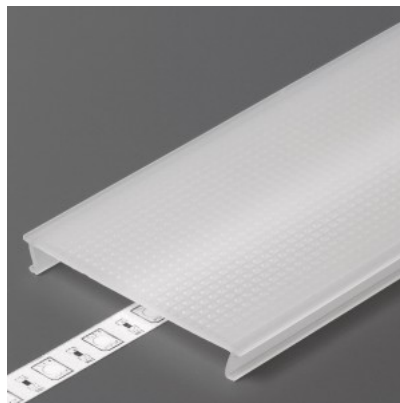

Крышка для алюминиевого профиля. Крышка изготовлена из высококачественного пластика, который обеспечивает равномерное распределение света и снижает ослепление. Осветите свой мир с помощью профессионалов LED House - [посмотрите наш портфолио проектов здесь!](#)

Крышка алюминиевого профиля TOPMET C2 click (Slim8/Smart10) opaal

Код изделия 20710

Бренд [TOPMET](#)
Длина 1000.0mm
Материал корпуса пластик

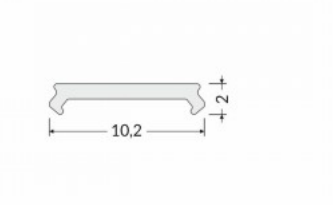
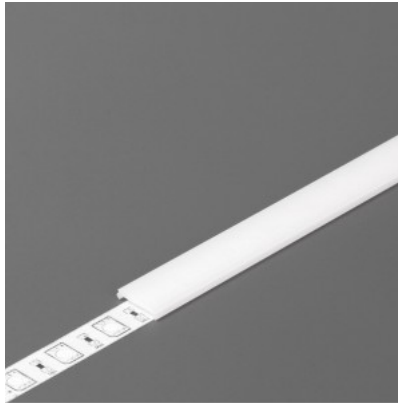

Крышка алюминиевого профиля TOPMET C2 click black 40% 2m черный

Код изделия 19173

Бренд [TOPMET](#)
Длина 2000.0mm
Цвет корпуса черный
Материал корпуса пластик
Эксплуатационная среда для
внутреннего использования



Крышка алюминиевого профиля TOPMET C2 click milky 70% 20m

Код изделия 19175

Бренд [TOPMET](#)
Длина 20000.0mm
Материал корпуса пластик

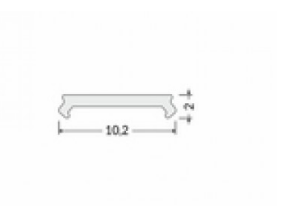

Крышка алюминиевого профиля TOPMET C2 click milky 70% 2m

Код изделия 18428

Бренд [TOPMET](#)
Длина 2000.0mm
Материал корпуса пластик
Эксплуатационная среда для
внутреннего использования

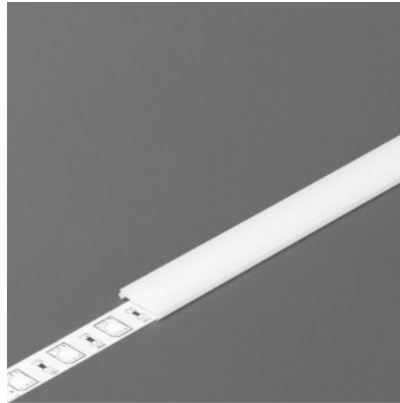

Крышка алюминиевого профиля TOPMET C2 click milky 70% 3m

Код изделия 19178

Бренд [TOPMET](#)
Длина 3000.0mm
Материал корпуса пластик

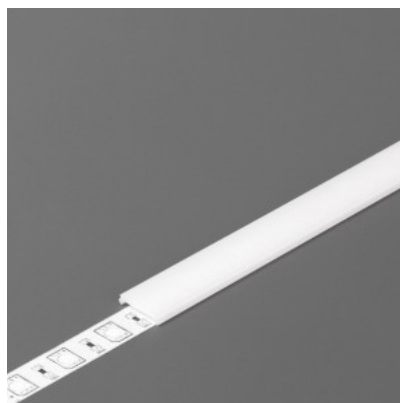

Крышка алюминиевого профиля TOPMET C2 click milky 70% 4m

Код изделия 19179

Бренд [TOPMET](#)
Длина 4000.0mm
Материал корпуса пластик

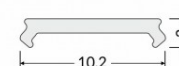

Крышка алюминиевого профиля ТОРМЕТ С3 click

Код изделия 20721

Бренд [ТОРМЕТ](#)
Длина 1000.0mm
Материал корпуса пластик

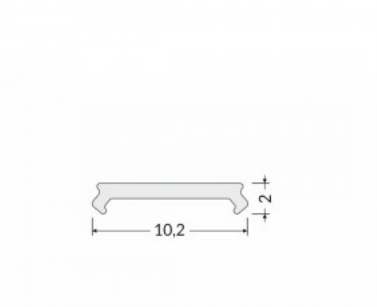
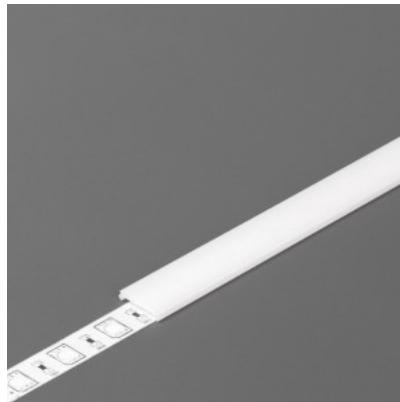

Крышка алюминиевого профиля ТОРМЕТ С3 click black 40% 2m черный

Код изделия 18454

Бренд [ТОРМЕТ](#)
Длина 2000.0mm
Цвет корпуса черный
Материал корпуса пластик
Эксплуатационная среда для
внутреннего использования

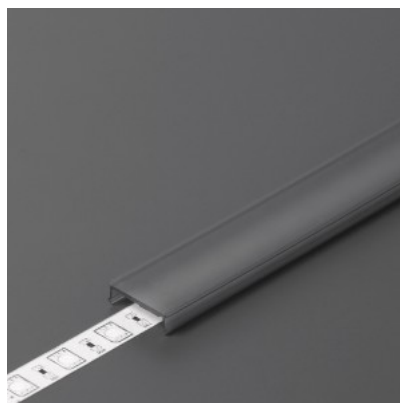

Крышка алюминиевого профиля ТОРМЕТ С3 click black 40% 3m черный

Код изделия 20720

Бренд [ТОРМЕТ](#)
Длина 3000.0mm
Цвет корпуса черный
Материал корпуса пластик
Эксплуатационная среда для
внутреннего использования

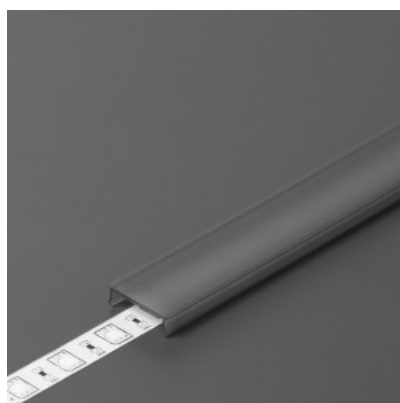

Крышка алюминиевого профиля TOPMET C3 click transparent 95% 2m прозрачный

Код изделия 18453

Бренд [TOPMET](#)
 Длина 2000.0mm
 Цвет корпуса прозрачный
 Материал корпуса пластик
 Эксплуатационная среда для
 внутреннего использования

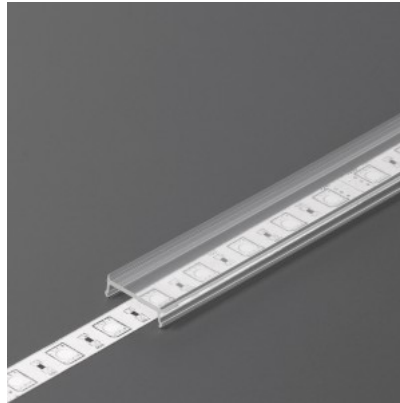

Крышка алюминиевого профиля TOPMET C3, 2m, opal 70%

Код изделия 16378

Бренд [TOPMET](#)
 Высота 4.0mm
 Ширина 15.3mm
 Длина 2000.0mm
 Рабочая температура -40 ~ 90°C

Крышка для алюминиевого профиля. Крышка изготовлена из высококачественного пластика, который обеспечивает равномерное распределение света и снижает ослепление. Осветите свой мир с помощью профессионалов LED House - [посмотрите наш портфолио проектов здесь!](#)

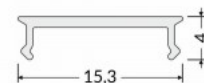

Крышка алюминиевого профиля ТОРМЕТ С3, 3м, opal 70%

Код изделия 17919

Бренд [ТОРМЕТ](#)
 Высота 4.0mm
 Ширина 15.3mm
 Длина 3000.0mm
 Материал корпуса пластик
 Эксплуатационная среда для
 внутреннего использования
 Рабочая температура -40 ~ 90°C

Крышка для алюминиевого
 профиля. Крышка изготовлена из
 высококачественного пластика,
 который обеспечивает равномерное
 распределение света и снижает
 ослепление. Осветите свой мир с
 помощью профессионалов LED
 House - [посмотрите наш портфолио
 проектов здесь!](#)

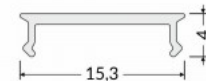

Крышка алюминиевого профиля ТОРМЕТ С4 click milky 70% 2м

Код изделия 18468

Бренд [ТОРМЕТ](#)
 Длина 2000.0mm
 Материал корпуса пластик
 Эксплуатационная среда для
 внутреннего использования

Крышка для алюминиевого
 профиля. Крышка изготовлена из
 высококачественного пластика,
 который обеспечивает равномерное
 распределение света и снижает
 ослепление. Осветите свой мир с
 помощью профессионалов LED
 House - [посмотрите наш портфолио
 проектов здесь!](#)



Крышка алюминиевого профиля ТОРМЕТ С4, 3м, opal, 70% PC

Код изделия 17227

Бренд [ТОРМЕТ](#)
Высота 5.0mm
Ширина 10.2mm
Длина 3000.0mm
Материал корпуса пластик
Рабочая температура -20 ~ 70°C

Крышка для алюминиевого профиля. Крышка изготовлена из высококачественного пластика, который обеспечивает равномерное распределение света и снижает ослепление. Осветите свой мир с помощью профессионалов LED House - [посмотрите наш портфолио проектов здесь!](#)



Крышка алюминиевого профиля ТОРМЕТ С9 click 3м черный

Код изделия 19927

Бренд [ТОРМЕТ](#)
Длина 3000.0mm
Цвет корпуса черный
Материал корпуса алюминий
Эксплуатационная среда для внутреннего использования

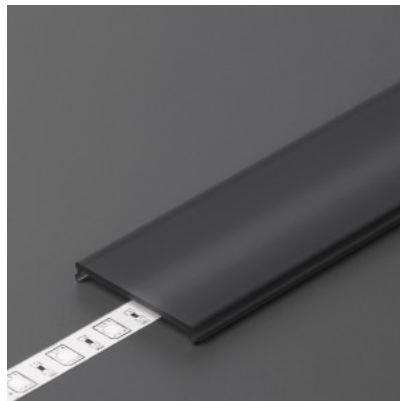

Крышка алюминиевого профиля TOPMET C9 click milky 70% 1m

Код изделия 18498

Бренд [TOPMET](#)
Длина 1000.0mm
Материал корпуса пластик

Крышка для алюминиевого профиля. Крышка изготовлена из высококачественного пластика, который обеспечивает равномерное распределение света и снижает ослепление. Осветите свой мир с помощью профессионалов LED House - [посмотрите наш портфолио проектов здесь!](#)

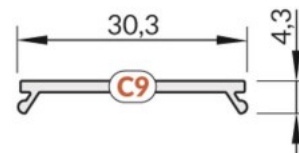

Крышка алюминиевого профиля TOPMET C9 click milky 70% 3m

Код изделия 18479

Бренд [TOPMET](#)
Длина 3000.0mm
Материал корпуса пластик
Эксплуатационная среда для внутреннего использования

Крышка для алюминиевого профиля. Крышка изготовлена из высококачественного пластика, который обеспечивает равномерное распределение света и снижает ослепление. Осветите свой мир с помощью профессионалов LED House - [посмотрите наш портфолио проектов здесь!](#)

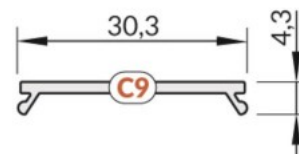

Крышка алюминиевого профиля TOPMET C9 click milky 70% 3m IRM

Код изделия 21085

Бренд [TOPMET](#)
Высота 4.3mm
Ширина 30.0mm
Длина 3000.0mm
Материал корпуса пластик
Эксплуатационная среда для
внутреннего использования

Крышка для алюминиевого
профиля. Крышка изготовлена из
высококачественного пластика,
который обеспечивает равномерное
распределение света и снижает
ослепление. Осветите свой мир с
помощью профессионалов LED
House - [посмотрите наш портфолио
проектов здесь!](#)

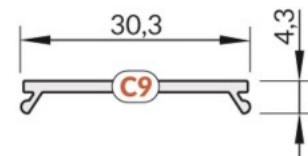
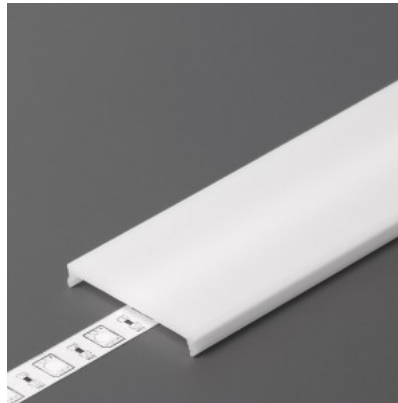

Крышка алюминиевого профиля TOPMET C9 click piimjas 70% 20m

Код изделия 19621

Бренд [TOPMET](#)
Длина 20000.0mm
Материал корпуса пластик

Крышка для алюминиевого
профиля. Крышка изготовлена из
высококачественного пластика,
который обеспечивает равномерное
распределение света и снижает
ослепление. Осветите свой мир с
помощью профессионалов LED
House - [посмотрите наш портфолио
проектов здесь!](#)

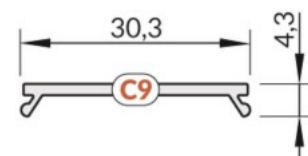

Крышка алюминиевого профиля ТОРМЕТ C9 click transparent 95% 2m прозрачный

Код изделия 18447

Бренд [ТОРМЕТ](#)
 Длина 2000.0mm
 Цвет корпуса прозрачный
 Материал корпуса пластик
 Эксплуатационная среда для
 внутреннего использования

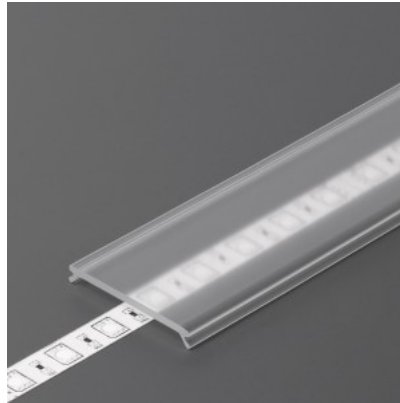

Крышка алюминиевого профиля ТОРМЕТ C9, black 40%, 2m черный

Код изделия 16451

Бренд [ТОРМЕТ](#)
 Высота 4.3mm
 Ширина 30.3mm
 Длина 2000.0mm
 Цвет корпуса черный
 Материал корпуса пластик
 Рабочая температура -40 ~ 90°C

Крышка для алюминиевого профиля. Крышка изготовлена из высококачественного пластика, который обеспечивает равномерное распределение света и снижает ослепление. Осветите свой мир с помощью профессионалов LED House - [посмотрите наш портфолио проектов здесь!](#)

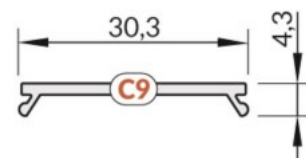
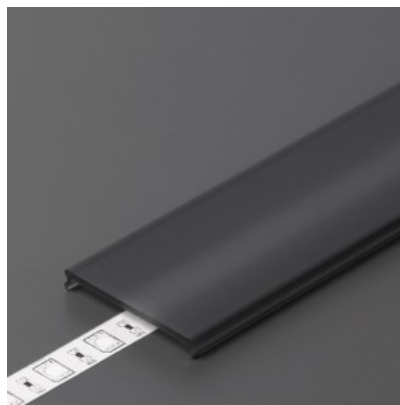

Крышка алюминиевого профиля ТОРМЕТ C9, milky, 70%, 2m

Код изделия 15990

Бренд [ТОРМЕТ](#)

Высота 4.3mm

Ширина 30.3mm

Длина 2000.0mm

Материал корпуса пластик

Рабочая температура -40 ~ 90°C

Крышка для алюминиевого профиля. Крышка изготовлена из высококачественного пластика, который обеспечивает равномерное распределение света и снижает ослепление. Осветите свой мир с помощью профессионалов LED House - [посмотрите наш портфолио проектов здесь!](#)

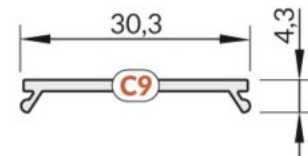

Крышка алюминиевого профиля ТОРМЕТ D 2м молочный 70%

Код изделия 16243

Бренд [ТОРМЕТ](#)

Длина 2000.0mm

Рабочая температура -20 ~ 70°C

Крышка для алюминиевого профиля. Крышка изготовлена из высококачественного пластика, который обеспечивает равномерное распределение света и снижает ослепление. Осветите свой мир с помощью профессионалов LED House - [посмотрите наш портфолио проектов здесь!](#)

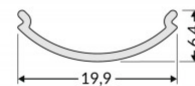
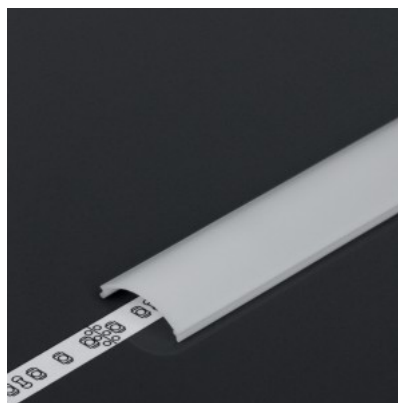

Крышка алюминиевого профиля ТОРМЕТ D 3м молочный 70%

Код изделия 17873

Бренд [ТОРМЕТ](#)
Длина 3000.0mm
Материал корпуса пластик
Рабочая температура -20 ~ 70°C

Крышка для алюминиевого профиля. Крышка изготовлена из высококачественного пластика, который обеспечивает равномерное распределение света и снижает ослепление. Осветите свой мир с помощью профессионалов LED House - [посмотрите наш портфолио проектов здесь!](#)

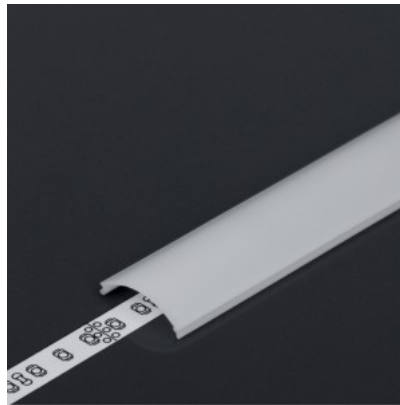

Крышка алюминиевого профиля ТОРМЕТ D click milky 40% 1m

Код изделия 18513

Бренд [ТОРМЕТ](#)
Длина 1000.0mm
Материал корпуса пластик

Крышка для алюминиевого профиля. Крышка изготовлена из высококачественного пластика, который обеспечивает равномерное распределение света и снижает ослепление. Осветите свой мир с помощью профессионалов LED House - [посмотрите наш портфолио проектов здесь!](#)

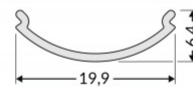
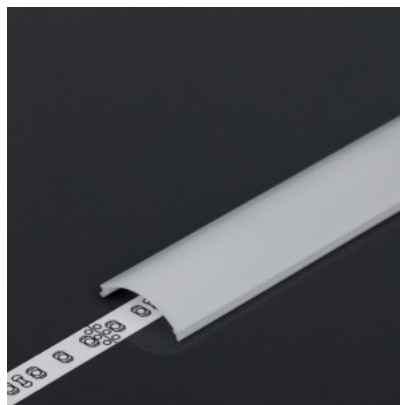

Крышка алюминиевого профиля ТОРМЕТ D1 click 70% 2m

Код изделия 19717

Бренд [ТОРМЕТ](#)
Длина 2000.0mm
Материал корпуса пластик

Крышка для алюминиевого профиля. Крышка изготовлена из высококачественного пластика, который обеспечивает равномерное распределение света и снижает ослепление. Осветите свой мир с помощью профессионалов LED House - [посмотрите наш портфолио проектов здесь!](#)

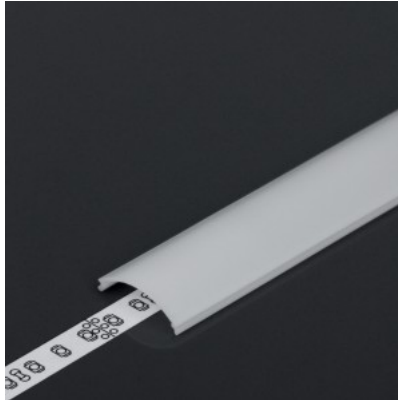

Крышка алюминиевого профиля ТОРМЕТ D9 click 2m 70%

Код изделия 19379

Бренд [ТОРМЕТ](#)
Длина 2000.0mm
Материал корпуса пластик

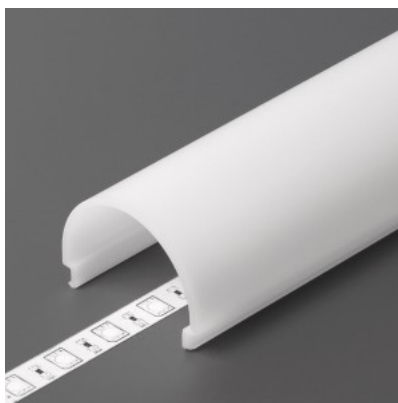

Крышка алюминиевого профиля ТОРМЕТ D9 click 3 m

Код изделия 20719

Бренд [ТОРМЕТ](#)
Длина 3000.0mm
Материал корпуса пластик

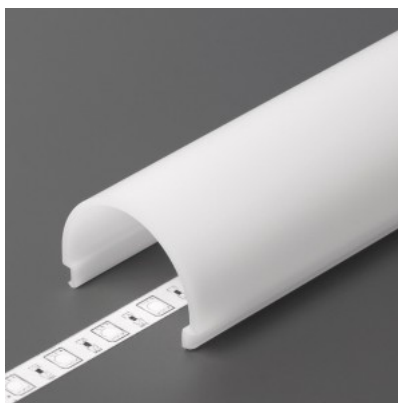

Крышка алюминиевого профиля TOPMET E slide, 2m, opal

Код изделия 15536

Бренд [TOPMET](#)
Материал корпуса пластик
Рабочая температура -15 ~ 85°C



Крышка алюминиевого профиля TOPMET E, 2m, opal

Код изделия 15400

Бренд [TOPMET](#)
Материал корпуса пластик
Рабочая температура -15 ~ 85°C

Крышка для алюминиевого профиля. Крышка изготовлена из высококачественного пластика, который обеспечивает равномерное распределение света и снижает ослепление. Осветите свой мир с помощью профессионалов LED House - [посмотрите наш портфолио проектов здесь!](#)

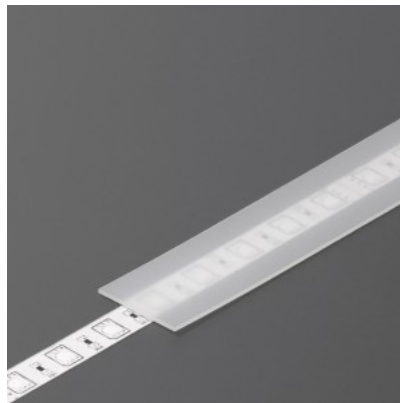

Крышка алюминиевого профиля TOPMET E, 3m, матовый 90%

Код изделия 20854

Бренд [TOPMET](#)
Длина 3000.0mm
Материал корпуса пластик
Рабочая температура -15 ~ 85°C

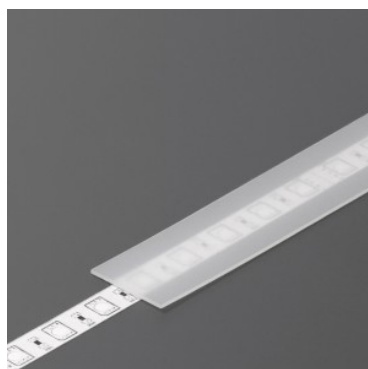

Крышка алюминиевого профиля ТОРМЕТ E7 click 2m

Код изделия 20716

Бренд [ТОРМЕТ](#)
Длина 2000.0mm
Материал корпуса пластик

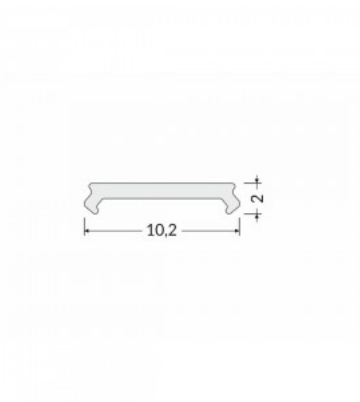

Крышка алюминиевого профиля ТОРМЕТ E9, milky, 70%, 2m

Код изделия 16398

Бренд [ТОРМЕТ](#)
Высота 26.0mm
Ширина 33.4mm
Длина 2000.0mm
Материал корпуса пластик
Рабочая температура -20 ~ 70°C

Крышка для алюминиевого профиля. Крышка изготовлена из высококачественного пластика, который обеспечивает равномерное распределение света и снижает ослепление. Осветите свой мир с помощью профессионалов LED House - [посмотрите наш портфолио проектов здесь!](#)

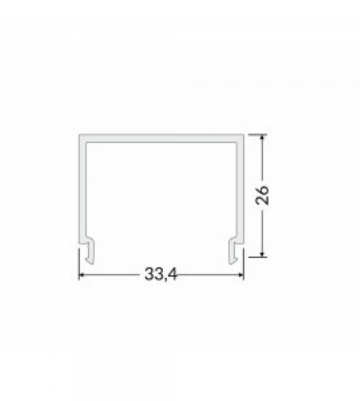

Крышка алюминиевого профиля TOPMET F click

Код изделия 20704

Бренд [TOPMET](#)
Длина 20000.0mm
Материал корпуса пластик

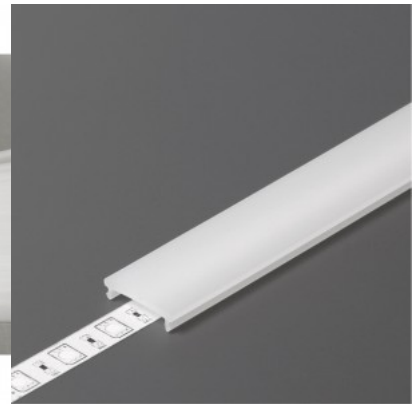

Крышка алюминиевого профиля TOPMET F click black 40% 1m черный

Код изделия 18440

Бренд [TOPMET](#)
Длина 1000.0mm
Цвет корпуса черный
Материал корпуса пластик

Крышка для алюминиевого профиля. Крышка изготовлена из высококачественного пластика, который обеспечивает равномерное распределение света и снижает ослепление. Осветите свой мир с помощью профессионалов LED House - [посмотрите наш портфолио проектов здесь!](#)

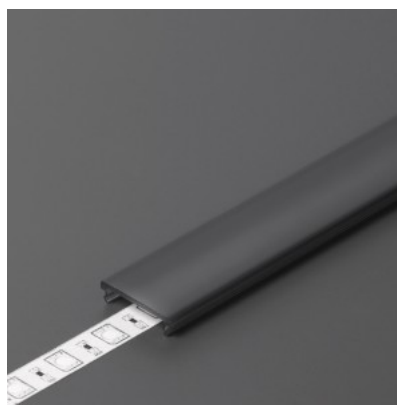

Крышка алюминиевого профиля TOPMET F click transparent 95% 2m прозрачный

Код изделия 18435

Бренд [TOPMET](#)
Длина 2000.0mm
Цвет корпуса прозрачный
Материал корпуса пластик

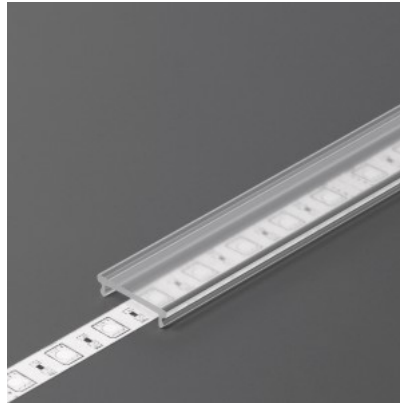

Крышка алюминиевого профиля TOPMET F CLICK черный

Код изделия 18267

Бренд [TOPMET](#)
Высота 4.5mm
Ширина 17.4mm
Длина 2000.0mm
Цвет корпуса черный
Материал корпуса пластик
Рабочая температура -15 ~ 85°C

Крышка для алюминиевого профиля. Крышка изготовлена из высококачественного пластика, который обеспечивает равномерное распределение света и снижает ослепление. Осветите свой мир с помощью профессионалов LED House - [посмотрите наш портфолио проектов здесь!](#)

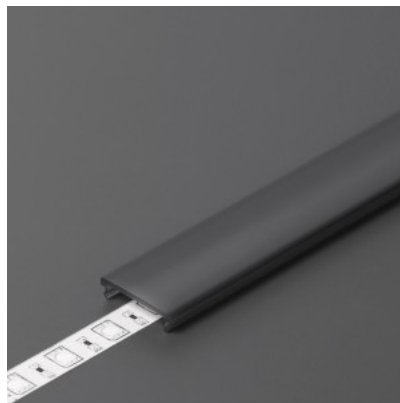

Крышка алюминиевого профиля ТОРМЕТ F click чёрный 40% 3 м черный

Код изделия 20028

Бренд [ТОРМЕТ](#)
Длина 3000.0mm
Цвет корпуса черный
Материал корпуса пластик

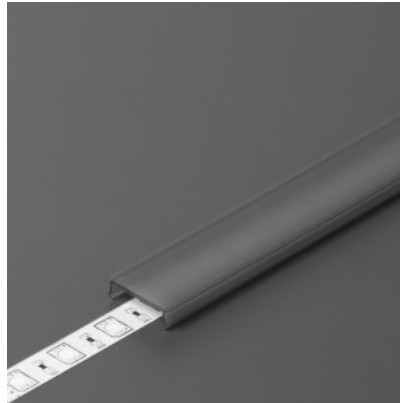

Крышка алюминиевого профиля ТОРМЕТ F, 2m, молочный 70%

Код изделия 16127

Бренд [ТОРМЕТ](#)
Высота 4.5mm
Ширина 17.6mm
Длина 2000.0mm
В ящике 50шт
Материал корпуса пластик
Рабочая температура -20 ~ 70°C

Крышка для алюминиевого профиля. Крышка изготовлена из высококачественного пластика, который обеспечивает равномерное распределение света и снижает ослепление. Осветите свой мир с помощью профессионалов LED House - [посмотрите наш портфолио проектов здесь!](#)



Крышка алюминиевого профиля ТОРМЕТ F, 3м, молочный 70%

Код изделия 17195

Бренд [ТОРМЕТ](#)
Длина 3000.0mm
Материал корпуса пластик
Рабочая температура -15 ~ 85°C

Крышка для алюминиевого профиля. Крышка изготовлена из высококачественного пластика, который обеспечивает равномерное распределение света и снижает ослепление. Осветите свой мир с помощью профессионалов LED House - [посмотрите наш портфолио проектов здесь!](#)



Крышка алюминиевого профиля ТОРМЕТ G 2м матовый 90%

Код изделия 16032

Бренд [ТОРМЕТ](#)
Материал корпуса пластик
Рабочая температура -15 ~ 85°C

Крышка для алюминиевого профиля. Крышка изготовлена из высококачественного пластика, который обеспечивает равномерное распределение света и снижает ослепление. Осветите свой мир с помощью профессионалов LED House - [посмотрите наш портфолио проектов здесь!](#)

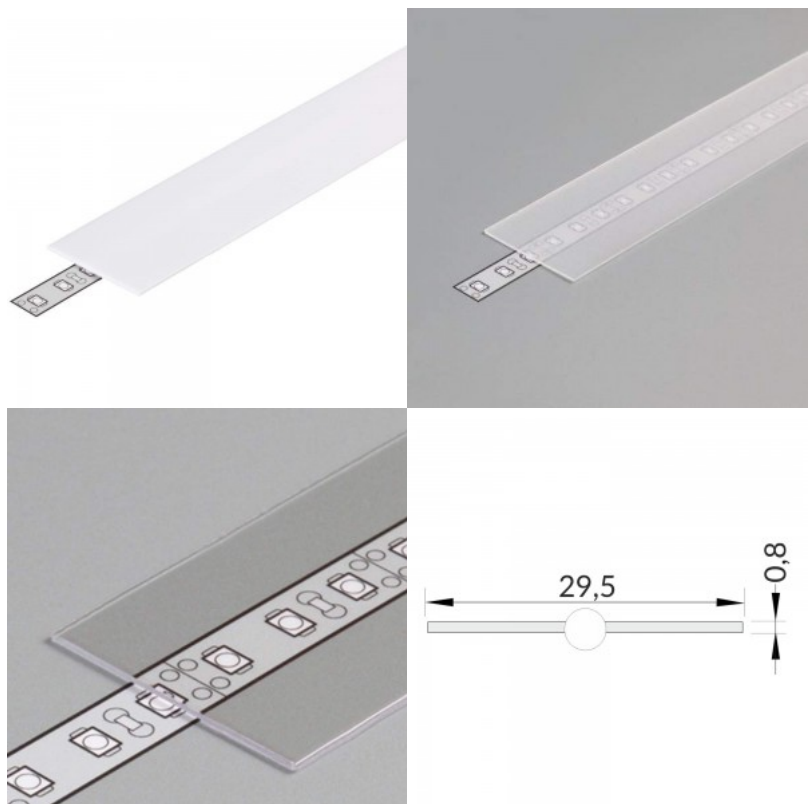

Крышка алюминиевого профиля ТОРМЕТ G 2м молочный 70%

Код изделия 15506

Бренд [ТОРМЕТ](#)

Материал корпуса пластик

Рабочая температура -15 ~ 85°C

Крышка для алюминиевого профиля. Крышка изготовлена из высококачественного пластика, который обеспечивает равномерное распределение света и снижает ослепление. Осветите свой мир с помощью профессионалов LED House - [посмотрите наш портфолио проектов здесь!](#)

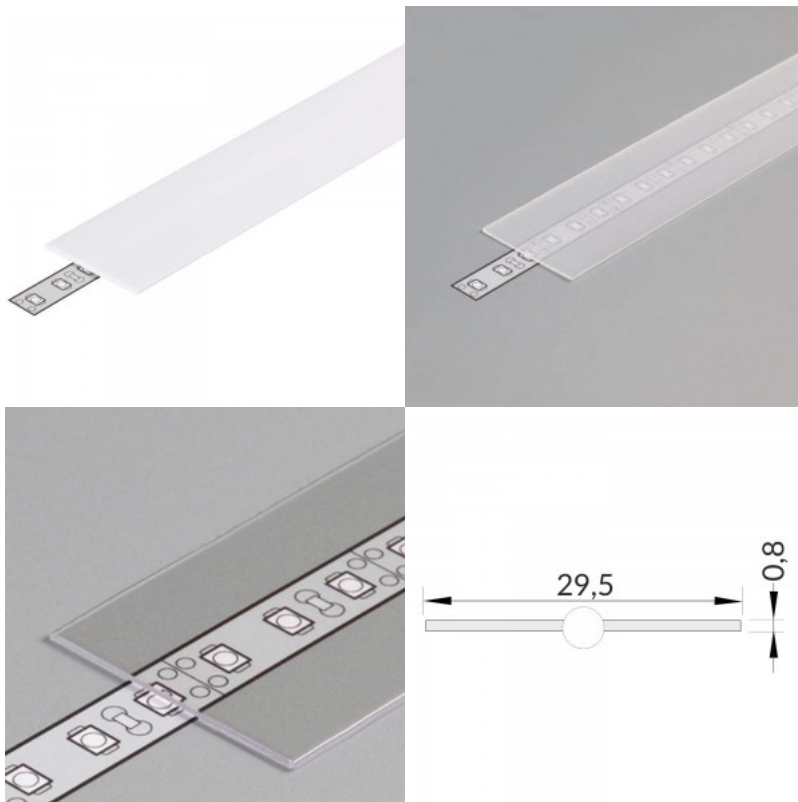

Крышка алюминиевого профиля ТОРМЕТ H slide milky 60%

Код изделия 18446

Бренд [ТОРМЕТ](#)

Длина 2000.0mm

Материал корпуса пластик



Крышка алюминиевого профиля TOPMET I click frosted 90% 2m

Код изделия 18437

Бренд [TOPMET](#)
Длина 2000.0mm
Материал корпуса пластик

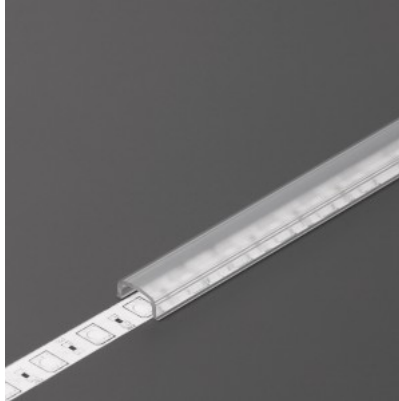

Крышка алюминиевого профиля TOPMET I click milky 80%

Код изделия 18520

Бренд [TOPMET](#)
Длина 2000.0mm
Материал корпуса пластик



Крышка алюминиевого профиля TOPMET J slide milky 60% 2m

Код изделия 18464

Бренд [TOPMET](#)
Длина 2000.0mm
Материал корпуса пластик



Крышка алюминиевого профиля ТОРМЕТ К, 2m, opa1, 60% PC

Код изделия 16057

Бренд [ТОРМЕТ](#)
Длина 2000.0mm
В ящике 50шт
Рабочая температура -50 ~ 100°C

Крышка для алюминиевого профиля. Крышка изготовлена из высококачественного пластика, который обеспечивает равномерное распределение света и снижает ослепление. Осветите свой мир с помощью профессионалов LED House - [посмотрите наш портфолио проектов здесь!](#)



Крышка алюминиевого профиля ТОРМЕТ SLIDE A9 2m

Код изделия 20078

Бренд [ТОРМЕТ](#)
Длина 2000.0mm
В упаковке 10шт
Материал корпуса пластик

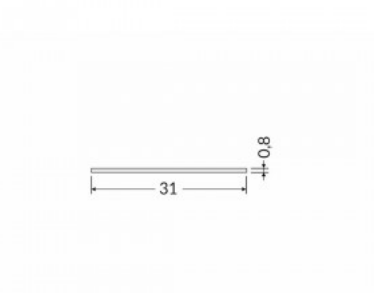

Крышка алюминиевого профиля TOPMET STEP10 Прозрачный 2м прозрачный

Код изделия 16039

Бренд [TOPMET](#)
Длина 2000.0mm
Цвет корпуса прозрачный
Материал корпуса пластик



Крышка для алюминиевого профиля. Крышка изготовлена из высококачественного пластика, который обеспечивает равномерное распределение света и снижает ослепление. Осветите свой мир с помощью профессионалов LED House - [посмотрите наш портфолио проектов здесь!](#)

Крышка алюминиевого профиля TOPMET VARIO30-09 2м белый

Код изделия 18519

Бренд [TOPMET](#)
Длина 2000.0mm
Цвет корпуса белый
Материал корпуса алюминий



Крышка алюминиевого профиля TOPMET VARIO30-09 2m черный

Код изделия 18518

Бренд [TOPMET](#)
Длина 2000.0mm
Цвет корпуса черный
Материал корпуса алюминий



Крышка алюминиевого профиля TOPMET VARIO30-09 3m белый

Код изделия 20467

Бренд [TOPMET](#)
Длина 3000.0mm
Цвет корпуса белый
Материал корпуса алюминий

